

PM300 - 332 - 400

ПЛАНШЕТНЫЙ МОНИТОР

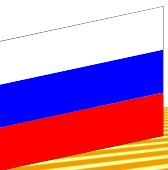



Замечания по технике безопасности	1
Введение	3
Общие сведения о системе.....	3
Технические характеристики.....	5
Основные характеристики	7
Производительность.....	7
Пульт/дисплей.....	7
Совместимость.....	8
Помощь для пользователя.....	8
Установка.....	9
Стандартный монтажный кронштейн	9
Монтаж жгутов проводов пульта.....	10
Монтаж жгута проводов и датчиков навесного орудия.....	11
Назначение клавиш	13
Клавиша включения/выключения	13
Клавиша отмены аварийной сигнализации	13
Клавиша ENTER.....	13
Клавиша ESCAPE	13
Клавиши со стрелками вверх и вниз	14
Клавиши со стрелками влево и вправо	14
Редактирование полей экранов	14
ЭКРАН ГЛАВНОГО МЕНЮ	15
НАСТРОЙКИ МОНИТОРА КОНТРОЛЯ РАБОТЫ.....	15
Конфигурация сеялки	16
Количество рядов.....	16
Междурядное расстояние.....	17
Настройка рядов (автоматическое назначение).....	17
Калибровка скорости хода	19
Ручной ввод постоянной скорости хода	20
Справочная карточка	20
Расширенные настройки	23
ОТОБРАЖЕНИЕ СЛУЖЕБНОЙ ИНФОРМАЦИИ	23
Экран служебной информации	23
Защита	24
НАСТРОЙКА ПРЕДЕЛЬНЫХ ЗНАЧЕНИЙ (ПЛОТНОСТЬ ПОСЕВА).....	26
Целевая плотность посева.....	26
ВЫСОКАЯ/НИЗКАЯ ПЛОТНОСТЬ ПОСЕВА.....	27
Корректировка плотности посева.....	27
Быстродействие индикации плотности посева.....	28
Настройка вспомогательного оборудования (поставляется по отдельному заказу).....	28
Единицы измерения, подсветка и регулировка громкости аварийной сигнализации.....	30
Вспомогательные режимы	31
Режим «СКОРОСТЬ — ПЛОЩАДЬ»	31
Режим подсчета семян	31



РАБОЧИЙ РЕЖИМ	33
Настройка рабочего экрана	33
НАСТРОЙКА ВЕРХНЕГО ОКНА ПАРАМЕТРОВ	33
Переключение между графическим и текстовым представлением пиктограмм	35
Изменение параметров посева	35
ДОСТУПНЫЕ ПАРАМЕТРЫ ПОСЕВА	36
Средняя плотность посева	36
Минимальная/средняя/максимальная плотность посева.....	36
Просмотр плотности посева по рядам.....	36
Средний шаг высева	36
Минимальный/средний/максимальный шаг.....	36
Просмотр шага по рядам	36
Количество семян на единицу расстояния.....	37
Минимальное/среднее/максимальное количество семян на единицу расстояния.....	37
Просмотр количества семян на единицу расстояния по рядам	37
Площадь поля 1	37
Площадь поля 2	37
Общая площадь.....	37
Скорость	38
Площадь в час	38
Вентилятор.....	38
Вал	38
Расход	38
Настройка нижнего окна параметров.....	39
Аварийные сигналы	41
Уровень в бункере	41
Сбой на одном ряде	41
Сбой по всем рядам	42
Предупреждение о высокой/низкой плотности посева.....	43
Предупреждение о достижении минимального или максимального предельного значения оборотов вентилятора	43
Предупреждение о достижении минимального или максимального предельного значения оборотов вала	45
Предупреждение о достижении минимального или максимального предельного значения расхода	45
Отказ датчика скорости хода (обнаружен посев без поступления сигнала скорости хода)	46
Высокий/низкий заряд аккумуляторной батареи.....	46
Сбой самотестирования.....	47
Превышение максимальной скорости хода (поставляется по отдельному заказу)..	47
ПОИСК И УСТРАНЕНИЕ НЕИСПРАВНОСТЕЙ	49
Разводка контактов разъемов	53



ЗАМЕЧАНИЯ ПО ТЕХНИКЕ БЕЗОПАСНОСТИ



Замечания по технике безопасности — это один из основных способов привлечения внимания к потенциальным опасностям.

В данном руководстве этот символ обозначения опасности указывает на важную информацию о технике безопасности. Увидев этот символ, внимательно прочтите следующий за ним текст. Во избежание травм и угрозы жизни будьте предельно внимательны.

ВНИМАНИЕ

Слово **ВНИМАНИЕ** указывает на потенциально опасную ситуацию, которая, если ее не предотвратить, может привести к летальному исходу или тяжелой травме.

ОСТОРОЖНО

Слово **ОСТОРОЖНО** с символом обозначения опасности указывает на потенциально опасную ситуацию, которая, если ее не предотвратить, может привести к легкой травме или травме средней тяжести.

ОСТОРОЖНО

Слово **ОСТОРОЖНО** без символа обозначения опасности указывает на потенциально опасную ситуацию, которая, если ее не предотвратить, может привести к повреждению оборудования.





ВВЕДЕНИЕ

ОБЩИЕ СВЕДЕНИЯ О СИСТЕМЕ

Мониторы контроля работы высевающих аппаратов с системой сигнализации PM300E и PM332E DICKEY-john обеспечивают функции контроля работы сеялок с 16 и 32 рядами соответственно. Они контролируют рядковые агрегаты внесения семян или удобрений, уровень наполнения двух бункеров и частотные входные сигналы (обороты вала и вентилятора или расход). Мониторы контроля работы совместимы с датчиками семян, расхода, уровня заполнения бункеров и хода DICKEY-john. Они записывают все данные конфигурации в энергонезависимую память, сохраняя их даже при отключении электропитания. На рис. 1 показана базовая модель пульта.

Мониторы контроля работы способны удовлетворить требования каждого отдельного пользователя. Дисплей можно настроить на вывод полного набора параметров сеялки. Пользователь сам выбирает тип и количество контролируемых параметров. При необходимости контроля пользователем информации, поступающей в режиме реального времени, можно использовать автоматическую прокрутку и клавиши со стрелками, чтобы переключиться на управление в обход автоматики.

рис. 1

Монитор PM300E

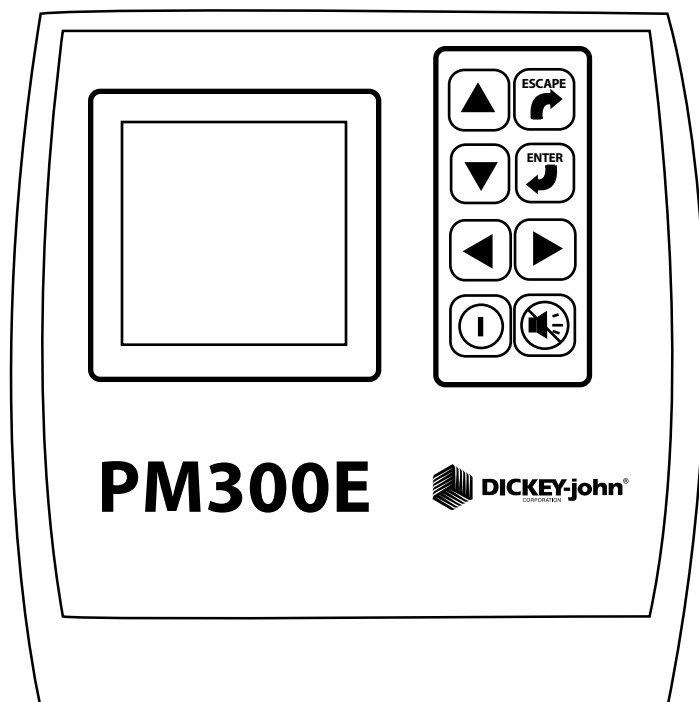



На (рис. 2) приведены примеры различных заблокированных и разблокированных экранов. Изменять разблокированные экраны может только авторизованный пользователь после ввода пароля. Порядок пользовательской настройки экранной визуализации приведен в разделе «Рабочий режим», а использования пароля — в разделе «Расширенные настройки».

рис. 2

Примеры задаваемых пользователем экранов (заблокированных и разблокированных)

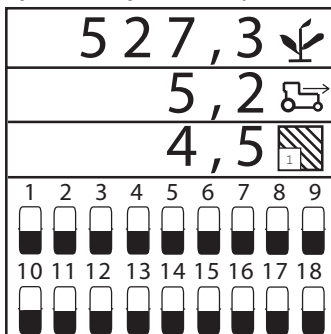

Графический режим: отображение средней плотности посева, скорости и выходного сигнала площади поля с использованием гистограммных индикаторов

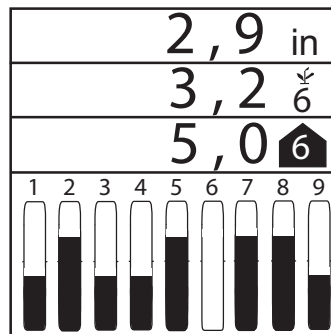

Текстовый режим: отображение среднего шага, просмотр шагов и отображение выходных сигналов минимального/максимального/среднего шага с использованием гистограмм

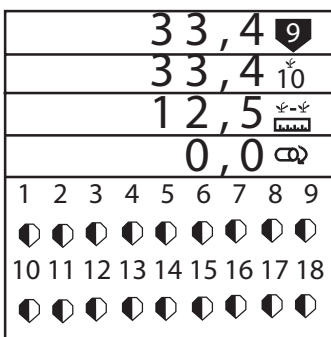

Отображение минимальной/максимальной/средней плотности посева, просмотр плотности посева по рядам, отображение шага при средней скорости и оборотов вала с использованием полукруглых секторных индикаторов

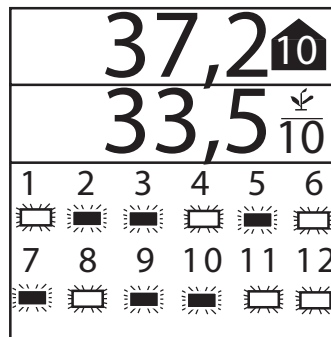

Отображение минимальной/максимальной/средней плотности посева и просмотр по рядам с помощью мигающих символов рядов

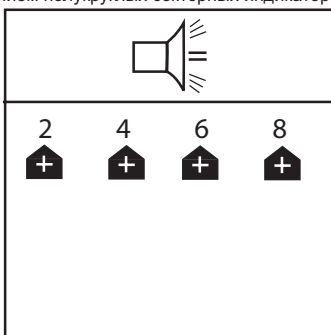

Экран аварийной сигнализации по рядам 2, 4, 6, 8 (превышение предельного значения)

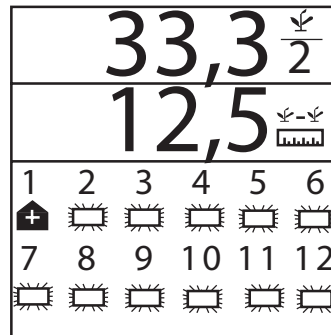

Просмотр рядов и средний шаг с мигающими символами и аварийная сигнализация превышения по ряду 1 (отмена аварийной сигнализации возвращает пользователя на рабочий экран)



ТЕХНИЧЕСКИЕ ХАРАКТЕРИСТИКИ

Электропитание	10,5–16 В постоянного тока, не более 5 А
Диапазон рабочих температур	От –20°С до 70°С (от –4°F до 158°F)
Диапазон температур хранения	От –40°С до 85°С (от –40°F до 185°F)
Габариты	18,4 см (Ш) x 20,1 см (В) x 4,3 см (Г) (7,3 дюйма (Ш) x 7,9 дюйма (В) x 1,7 дюйма (Г))
Вес	4,4 фунта — 16-рядная система РМ300Е 4,8 фунта — 32-рядная система РМ332Е * С учетом веса пульта и подсоединенных кабелей (кабеля питания от аккумуляторной батареи и сигнального кабеля до сцепного устройства).
Жгуты проводов	Мониторы контроля работы РМ300Е и РМ332Е снабжены жгутами проводов для подачи электропитания (с плавким предохранителем), передачи входных сигналов скорости хода и входных сигналов датчиков (к сцепному устройству). Разъемы совместимы с существующими жгутами проводов DICKEY-john. Компания DICKEY-john также может поставить специальные жгуты проводов, необходимые для передачи входных сигналов датчиков.
Датчики	Совместимы с существующими датчиками DICKEY-john
Стандартная установка	Горизонтальный или вертикальный монтажный кронштейн для крепления сзади Монтажный кронштейн весит 1,0 фунт.
Регулировка контрастности	Автоматическая компенсация температурных воздействий на контрастность
Пылевлагонепроницаемое исполнение	Только для установки в кабине





ОСНОВНЫЕ ХАРАКТЕРИСТИКИ

ПРОИЗВОДИТЕЛЬНОСТЬ

- Контроль работы сеялки по 16 рядам (PM300E) или 32 рядам (PM332E)
- Контроль скорости хода, уровня наполнения двух бункеров, одного частотного входного сигнала (вентилятор, вал или расход)
- Простота и гибкость конфигурирования
- Возможность визуализации трех функций посева во время работы:
 - Средняя плотность посева
 - Средний шаг посева
 - Среднее количество семян на единицу расстояния
 - Просмотр плотности посева по рядам
 - Просмотр шага посева по рядам
 - Просмотр количества семян на единицу расстояния по рядам
 - Минимальная, максимальная, средняя плотность посева на ряде
 - Минимальный, максимальный, средний шаг посева на ряде
 - Минимальный, максимальный, средний шаг на единицу расстояния
 - Площадь поля 1
 - Площадь поля 2
 - Площадь поля 3
 - Общая площадь
 - Скорость хода
 - Обороты вентилятора, вала или расход
- Информация о рядах, определяемая пользователем
 - Гистограмма
 - Полукруглый секторный индикатор
 - Условные обозначения (режим отказа)
 - Символы, мигающие с частотой, пропорциональной нормам посева

ПУЛЬТ/ДИСПЛЕЙ

- Крупные и удобные для пользователя клавиши
- Крупный текст, облегчающий просмотр
- Графические метки
- Графический дисплей с подсветкой для использования в ночное время
- Крупные и лаконичные сообщения об ошибках, сопровождаемые звуковой аварийной сигнализацией
- Метрические или британские единицы измерения



СОВМЕСТИМОСТЬ

- Совместимы с датчиками DICKEY-john
- Возможность подключения других установок DICKEY-john для контроля работы с системой сигнализации
- Дополнительная поддержка регистрации данных с использованием интерфейса RS-232

ПОМОЩЬ ДЛЯ ПОЛЬЗОВАТЕЛЯ

- Справочная карточка



УСТАНОВКА

Для того чтобы убедиться в полной исправности монитора контроля работы и его соответствии техническим характеристикам по точности измерений, перед отгрузкой монитор проходит испытания и проверки. Проверьте монитор на повреждения, которые могли иметь место во время транспортировки. Сохраните все упаковочные материалы до завершения проверки. Обнаружив повреждение, немедленно предъявите претензию перевозчику и поставьте в известность своего торгового представителя DICKEY-john.

СТАНДАРТНЫЙ МОНТАЖНЫЙ КРОНШТЕЙН

ПРИМЕЧАНИЕ. При монтаже на вертикальной поверхности для прикрепления кабелей к нижней части кронштейна можно использовать кабельную стяжку.

Установите монтажный кронштейн в необходимом месте с помощью крепежа, который можно приобрести на месте. Установите пульт на кронштейн, совместив его посадочные пазы с кронштейном и подав его на кронштейн до защелкивания фиксатора.

рис. 3

Стандартный монтажный кронштейн

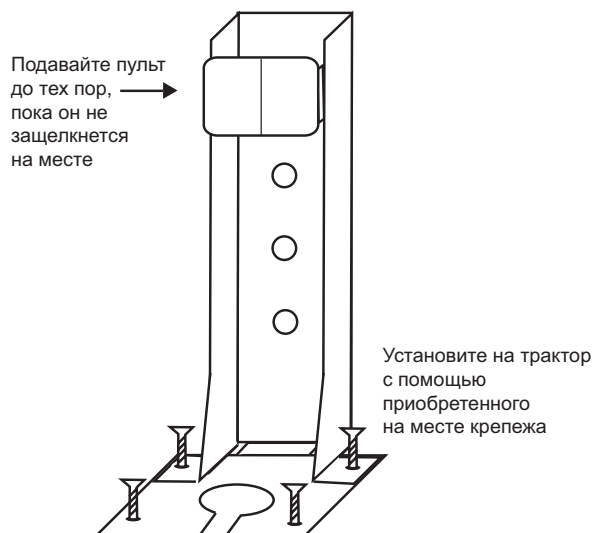

ВНИМАНИЕ

Пульт не должен заслонять оператору обзор или мешать управлению трактором.

ОСТОРОЖНО

Для предотвращения повреждения пульта убедитесь, что при установке фиксатор полностью защелкнулся.



МОНТАЖ ЖГУТОВ ПРОВОДОВ ПУЛЬТА

Жгуты проводов пульта находятся в нижней части монитора контроля работы. Они предназначены для подвода электропитания, передачи сигналов датчика скорости хода и входных сигналов датчиков (рядов, подъема, уровня заполнения двух бункеров и одного частотного входного сигнала [вал/вентилятор/расход]).

рис. 4

Жгуты проводов пульта

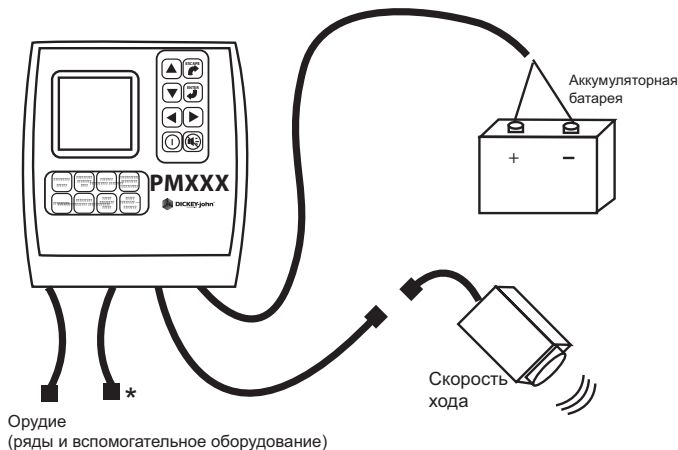

* У РМ300 второго кабеля нет
РМ332 поставляется с кабелем с 9-контактным разъемом для подключения к дополнительному оборудованию
РМ400 поставляется с кабелем с 37-контактным разъемом

1. Проложите жгут электропитания к источнику напряжения +12 В возле аккумуляторной батареи, если возможно.
2. Подведите соединительный разъем датчика скорости хода к радиолокационному датчику скорости хода, датчику на эффекте Холла или датчику GPS.
3. Проложите жгут проводов орудия к выбранному месту, обычно возле сцепного устройства.

ВНИМАНИЕ

Жгуты проводов не должны ограничивать движения оператора, а также подвижных частей трактора или навесного орудия. Прокладывая жгуты, обязательно закрепляйте их в соответствующих местах; где необходимо, обеспечьте их провисание, допускающее перемещение.

ОСТОРОЖНО

Плохой контакт в местах подключения питания +12 В может вызывать сбои в работе пульта. Обязательно подсоедините жгут электропитания к источнику с чистыми, хорошо зачищенными контактами (предпочтительнее подключение непосредственно к аккумуляторной батарее).

МОНТАЖ ЖГУТА ПРОВОДОВ И ДАТЧИКОВ НАВЕСНОГО ОРУДИЯ

Жгут проводов навесного орудия обеспечивает точный подбор размера и функции, необходимые для орудия. Для правильной прокладки каждый провод жгута маркирован по месту назначения (ряд 1, ряд 2, и т.д.) или датчику (датчик подъема). Для подключения некоторых датчиков могут понадобиться специальные переходники.

рис. 5

Жгут проводов/датчики орудия

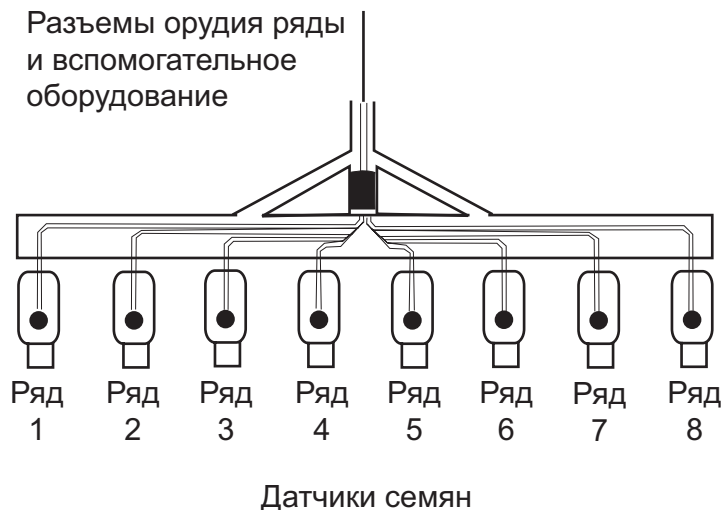

1. Установите датчики на высевные трубки с помощью стяжек.
2. Проложите жгут проводов орудия к соответствующим местам; возле подвижных частей предусмотрите провисание, допускающее перемещение. Прикрепите жгут проводов к орудью с помощью кабельных стяжек.
3. Убедитесь, что разъемы на сцепном устройстве можно подключить к разъемам на тракторе с достаточным для перемещения орудия провисанием.



ОСТОРОЖНО

Жгуты проводов не должны мешать подвижным частям трактора или орудия. При прокладке жгутов закрепляйте их в необходимых местах, обеспечивая достаточное для перемещения провисание.



НАЗНАЧЕНИЕ КЛАВИШ

Размещение клавиш см. на (рис. 1).

КЛАВИША ВКЛЮЧЕНИЯ/ВЫКЛЮЧЕНИЯ



Клавиша **включения/выключения** включает монитор контроля работы. При включении питания монитор контроля работы выполняет внутреннее самотестирование, включает дисплей, подает звуковой сигнал и определяет, какие датчики подключены к системе. Если при включенном питании нажать и удерживать эту клавишу нажатой в течение одной секунды, питание выключится, независимо от отображаемого экрана.

КЛАВИША ОТМЕНЫ АВАРИЙНОЙ СИГНАЛИЗАЦИИ



Во время нормальной работы нажатие клавиши **отмены аварийной сигнализации** квитирует аварийный сигнал, отображаемый на экране. Активные аварийные сигналы по рядам сбрасываются после возникновения состояния СБОЙ ПО ВСЕМ РЯДАМ или выключения и включения питания. Если состояние ошибки продолжается, для выключения аварийной сигнализации нажмите эту клавишу еще раз. Когда нет активных аварийных сигналов, громкость можно изменить, нажав и удерживая нажатой клавишу **отмены аварийной сигнализации**.

КЛАВИША ENTER



Клавиша **ENTER** предназначена для выбора выделенного элемента для изменения данных. После изменения значений параметров клавишей **ENTER** подтверждают принятие измененных данных.

КЛАВИША ESCAPE



На главном рабочем экране нажмите и удерживайте клавишу **ESCAPE** нажатой четыре секунды, чтобы сбросить показания накапливающего сумматора площадей при наличии такового в верхней строке дисплея.

При перемещении по подменю нажатие клавиши **ESCAPE** возвращает пользователя к предыдущему выбору. После изменения значений параметров клавишей **ESCAPE** подтверждают принятие измененных данных. Клавиша **ESCAPE** также используется для отмены аварийной сигнализации.



КЛАВИШИ СО СТРЕЛКАМИ ВВЕРХ И ВНИЗ

На главном рабочем экране клавиши **со стрелками вверх и вниз** используются для ручного выбора параметров, отображаемых в верхней части дисплея. Они не действуют, если все параметры уже отображаются (количество параметров равно или меньше количества строк).

На главном рабочем экране эти стрелки используются для перехода от одного параметра к другому. На экранах настройки эти стрелки используются для перехода от одного параметра к другому или изменения цифры или параметра.



КЛАВИШИ СО СТРЕЛКАМИ ВЛЕВО И ВПРАВО

На главном рабочем экране клавиши **со стрелками влево и вправо** используются для ручного выбора рядов, отображаемых в нижней части дисплея. Они не действуют, если все ряды уже отображаются. На других экранах эти стрелки используются для перехода от одного параметра к другому.

РЕДАКТИРОВАНИЕ ПОЛЕЙ ЭКРАНОВ

Термин «выделение подсветкой», используемый в данном руководстве, обозначает нажатие клавиши и перемещение курсора до выделения на экране подсветкой необходимой цифры. Нажатие клавиши **ENTER** позволяет принять и подтвердить сделанный выбор.

рис. 6

Редактирование экранов

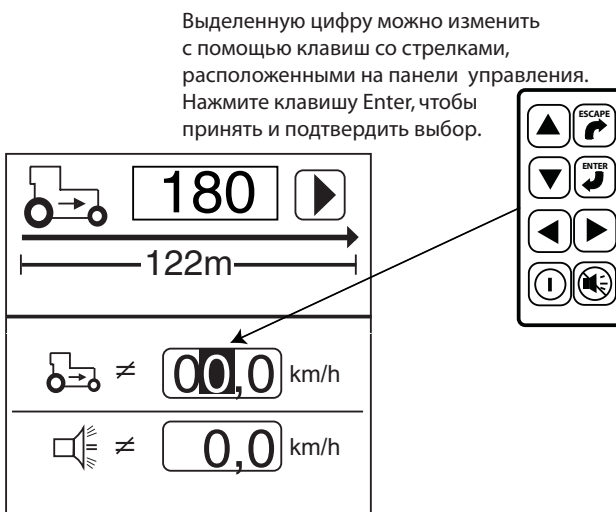



ЭКРАН ГЛАВНОГО МЕНЮ

Выход на все определяемые пользователем экраны выполняется с экрана главного меню.

Для отображения главного меню:

1. На главном рабочем экране нажмите клавишу **ENTER** — отобразится главное меню.

Экраны подсчета семян и вспомогательного оборудования являются заблокированными, и изменения на них можно вносить только после введения пароля авторизованным пользователем. Некоторые данные, выводимые на экраны отображения служебной информации и предельных значений плотности посева, заблокированы; все остальные экраны разблокированы, и пользователь может настраивать их в соответствии со своими предпочтениями.

ПРИМЕЧАНИЕ. Выделенный курсивом текст указывает заблокированные функции. Авторизованные пользователи могут разблокировать экраны, выделив соответствующую пиктограмму и нажав клавишу ENTER для отображения экрана пароля. Дополнительные сведения приведены в разделе «Расширенные настройки».

рис. 7

Экран главного меню

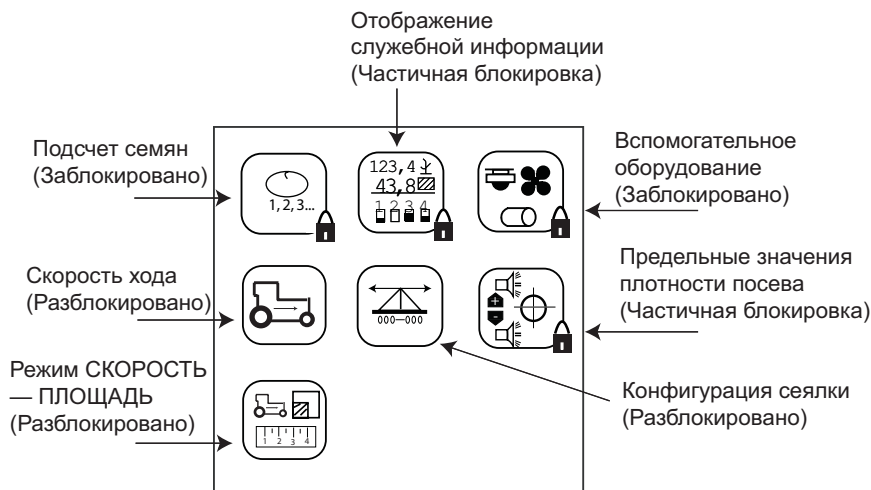

НАСТРОЙКИ МОНИТОРА КОНТРОЛЯ РАБОТЫ

Выбор предварительно запрограммированной конфигурации сеялки обеспечит простоту настройки ширины междурядий сеялки, количества рядов, ширины навесного орудия и типа рядов.

Для работы монитора контроля работы необходимо ввести три параметра:

1. количество рядов
2. междурядное расстояние
3. постоянная скорости хода

Тип ряда является необязательным параметром, и для него можно выбрать значения ВКЛ. (плотность посева), ВЫКЛ. (разделение рядов), РАСХОД (закупорка) или ОТКЛЮЧЕНО.

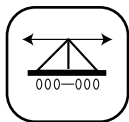

Пиктограмма
«Конфигурация сеялки»



Клавиши со стрелками влево
и вправо

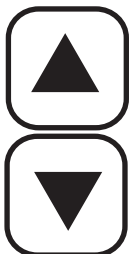

Клавиши со стрелками вверх и вниз

КОНФИГУРАЦИЯ СЕЯЛКИ

Мониторы контроля работы PM300E и PM332E могут хранить в памяти три конфигурации для сеялок с разделением рядов или комбинированных сеялок и высеваящих аппаратов.

Для выбора конфигурации сеялки (1, 2 или 3):

1. Нажмите клавишу **ENTER** для отображения экрана главного меню.
2. Выделите клавишу **Конфигурация сеялки** и нажмите клавишу **ENTER**, чтобы отобразить экран конфигурации сеялки.
3. Для того чтобы выбрать номер конфигурации сеялки (1, 2 или 3), нажмите клавишу **ENTER** для выделения и выбора стрелки-указателя (▲).
4. Для перемещения стрелки-указателя к необходимой конфигурации сеялки используйте клавиши **со стрелками влево и вправо**.
5. Для того чтобы отобразить выбранные конфигурации сеялки, нажмите клавишу **ENTER**.

рис. 8

Экран конфигураций сеялки

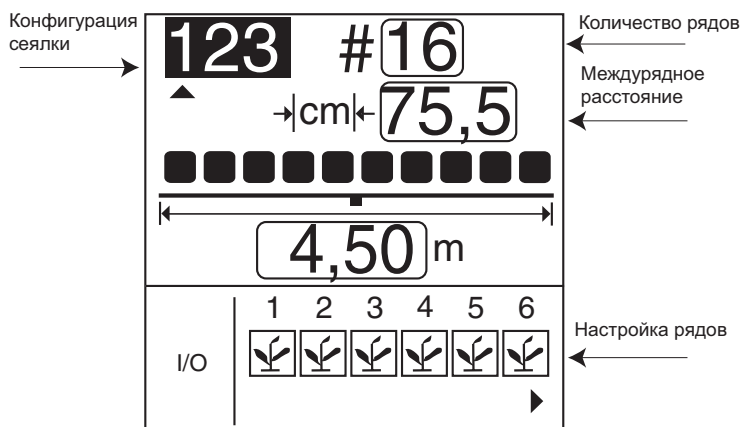

КОЛИЧЕСТВО РЯДОВ

Для изменения количества рядов:

1. Для того чтобы выделить поле количества рядов, используйте клавиши **со стрелками влево и вправо**.
2. Для того чтобы изменить количество рядов, нажмите клавишу **ENTER**. Для того чтобы выбрать цифру для изменения, используйте клавиши **со стрелками вправо и влево**. Для того чтобы изменить выбранную цифру, используйте клавиши **со стрелками вверх и вниз**. Для увеличения значения используйте клавишу со стрелкой вверх, а для уменьшения — клавишу со стрелкой вниз.
3. Для подтверждения выбора нажмите клавишу **ENTER**.



МЕЖДУРЯДНОЕ РАССТОЯНИЕ





Для изменения междурядного расстояния:

1. Для выделения поля междурядного расстояния используйте клавишу **со стрелкой вниз**.
2. Для того чтобы выбрать это поле, нажмите клавишу **ENTER**.
3. Для того чтобы выбрать цифру для изменения, используйте клавиши **со стрелками вправо и влево**.
4. После выделения цифры подсветкой, для изменения отображаемого значения используйте клавиши **со стрелками вверх и вниз**. Для увеличения значения используйте клавишу со стрелкой вверх, а для уменьшения — клавишу со стрелкой вниз.
5. Когда в этом поле появится необходимое значение междурядного расстояния сеялки, нажмите клавишу **ENTER**, чтобы подтвердить выбор. При вводе междурядного расстояния ширина орудия пересчитывается автоматически.

НАСТРОЙКА РЯДОВ (АВТОМАТИЧЕСКОЕ НАЗНАЧЕНИЕ)

Пульт автоматически назначит количество рядов, для которых на экране **Настройка сеялки** задано значение ВКЛ. (ряды с контролем плотности посева).

Для рядов можно выбрать значения ВКЛ. (плотность посева), ВЫКЛ. (разделение рядов), РАСХОД (закупорка) или ОТКЛЮЧЕНО.

- При выборе значения ВКЛ.  (посев) данный ряд становится активным, и пульт будет обнаруживать датчики и расход семян.
- При выборе значения ВЫКЛ.  (пусто) данный ряд удаляется, а оставшиеся ряды перенумеровываются. Это используется для систем с возможностью переключения на посев с разделением рядов, где каждый второй ряд или группы внутренних рядов не засеваются. Номер соответствующего ряда игнорируется, что позволяет монитору контроля работы отображать реальные операции, связанные с посевом.
- При выборе значения ОТКЛЮЧЕНО  (кружок с косой чертой) входной сигнал по данному ряду игнорируется. Номер ряда будет отображаться. Это используется, когда ряд или датчик ряда работает неправильно, и оператор хочет отключить контроль такого ряда.
- При выборе РАСХОД  (воронка) данный ряд не будет включаться в расчеты плотности посева, но будет контролироваться по расходу. Для обнаружения расхода (удобрения или семян) будут использоваться ряды с расходом, и если расход упадет ниже двух импульсов в секунду, включится аварийная сигнализация.



Для того чтобы пульт правильно отображал плотность посева, на экране **Настройка сеялки** необходимо задать количество рядов и междурядное расстояние или ширину орудия. Возможность программирования до трех отдельных конфигураций и поддержка сеялок с разделением рядов (КОНФИГУРАЦИЯ 1 для НОРМАЛЬНОГО ПОСЕВА и 2 для ПОСЕВА С РАЗДЕЛЕНИЕМ РЯДОВ), а также отдельного высевающего аппарата или рядовой сеялки (КОНФИГУРАЦИЯ 3).

Для настройки рядов:

1. Нажмите клавишу **со стрелкой вниз**, чтобы выделить пиктограмму **I/O** для настройки рядов.
2. Нажмите клавишу **ENTER**, чтобы выбрать данную пиктограмму и выделить подсветкой первый рядковый агрегат.
3. Используйте клавишу **со стрелкой вверх или вниз** для переключения между четырьмя возможными конфигурациями: Вкл., Выкл., Отключено или Расход.
4. Для выделения подсветкой другого рядкового агрегата используйте клавишу **со стрелкой влево или вправо**.
5. Для сохранения выбора нажмите клавишу **ENTER**.
6. Нажмите клавишу **ENTER** еще раз, чтобы выбрать другой рядковый агрегат, и клавишу **со стрелкой влево или вправо**, чтобы перейти к другим рядковым агрегатам.

Нажмите клавишу **ESCAPE** для сохранения и возврата на главный рабочий экран.



ENTER



Пиктограмма «Скорость хода»



ESCAPE

КАЛИБРОВКА СКОРОСТИ ХОДА

Скорость хода — это темп поступательного перемещения трактора в км/ч, измеряемый датчиком скорости хода. Калибровочное значение отражает количество импульсов, генерируемых датчиком за время преодоления расстояния в 122 метра.

Для калибровки скорости хода:

1. На главном рабочем экране нажмите клавишу **ENTER**, чтобы отобразить экран главного меню.
2. На экране главного меню выделите пиктограмму **Скорость хода** и нажмите клавишу **ENTER**, чтобы отобразить экран калибровки скорости хода.

рис. 9

Экран калибровки скорости хода

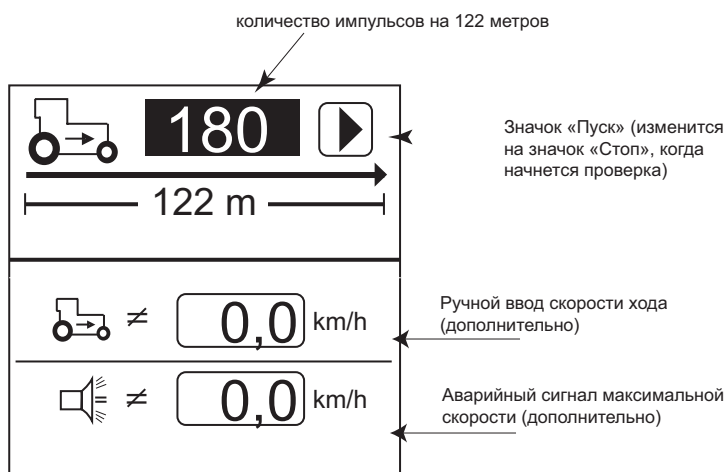

Для выполнения новой калибровки:

1. Отмерьте расстояние в 122 м, четко обозначив начальную и конечную точки.
2. С помощью клавиш со стрелками выделите значок **Пуск** на экране (▶).
3. Начните движение на тракторе вперед.
4. На скорости 3,0–8 км/ч нажмите кнопку **Пуск**, когда трактор точно поравняется с назначенной начальной точкой.
5. После того как начнется калибровка, значок «Пуск» на экране изменится на значок **Стоп** (■).
6. Когда трактор поравняется с конечной точкой, нажмите клавишу **ENTER**. Отобразится новый калибровочный коэффициент. После выбора значка **Стоп** это значение будет сохранено при выходе с экрана. **Если во время калибровки нажать клавишу ESCAPE, значение не сохранится.**
7. Нажмите клавишу **ESCAPE**, чтобы вернуться на главный рабочий экран.



ПРИМЕЧАНИЕ. Для того чтобы проверить правильность полученного калибровочного значения, перейдите на экран **Режим СКОРОСТЬ — ПЛОЩАДЬ**. Убедитесь, что скорость соответствует показаниям спидометра трактора, или заново отмерьте 122 метра.

РУЧНОЙ ВВОД ПОСТОЯННОЙ СКОРОСТИ ХОДА

Вручную вводить скорость хода следует лишь в том случае, когда выйдет из строя датчик скорости хода или радиолокатор трактора и не будет никакого входного сигнала скорости хода.

ВАЖНОЕ ЗАМЕЧАНИЕ. Ручной ввод значения скорости хода в том случае, когда датчик скорости хода или радиолокатор трактора работает правильно и подключен к монитору контроля работы, нарушит его работоспособность.

Для ручного ввода значения скорости хода:

1. Нажмите клавишу **ENTER** для отображения экрана главного меню.
2. С помощью клавиши **со стрелкой вниз** выделите значение скорости хода для ручного ввода.
3. Для изменения постоянной нажмите клавишу **ENTER**.
4. Для выбора цифр, увеличения и уменьшения значений используйте клавиши **со стрелками**.
5. Для того чтобы принять новое число, нажмите клавишу **ENTER**.
6. После ввода новых значений нажмите клавишу **ESCAPE**, чтобы вернуться на главный рабочий экран.

Любое ненулевое значение активирует скорость хода, введенную вручную. Для отключения установите скорость хода, вводимую вручную, на ноль.

Для того чтобы проверить правильность полученного калибровочного значения, перейдите на экран «Режим СКОРОСТЬ — ПЛОЩАДЬ».

1. На экране главного меню выделите пиктограмму **Режим СКОРОСТЬ — ПЛОЩАДЬ** и нажмите клавишу **ENTER**, чтобы отобразить экран «Режим СКОРОСТЬ — ПЛОЩАДЬ».
2. Убедитесь, что скорость соответствует показаниям спидометра трактора, или заново отмерьте 122 метра.



Пиктограмма «Режим СКОРОСТЬ — ПЛОЩАДЬ»

рис. 10

Экран «Режим СКОРОСТЬ — ПЛОЩАДЬ»

		5,1		Поле вспомогательного оборудования не поддерживается на данной модели
		0,0		
■ Стоп		17,2		← Площадь поля 1
▶ Пуск		14,1		← Площадь поля 2
		31,4		← Общая площадь
Сброс Счетчик		0,0		← Расстояние

СПРАВОЧНАЯ КАРТОЧКА

Эту справочную карточку (рис. 11) можно вырезать и использовать как краткий справочник по определениям, экранам настроек и общей рабочей информации.

РУКОВОДСТВО ПО ЭКСПЛУАТАЦИИ



рис. 11

Справочная карточка

				<p>Меню отображения служебной информации</p>			
<p>Настройка сеялки</p>		<p>Скорость хода</p>		<p>Настройка предельных значений</p>		<p>Пользовательские настройки</p>	
<p>Рабочий (главный)</p>		<p>Настройка вспомогательного оборудования</p>		<p>Подсчет семян</p>		<p>Скорость — площадь</p>	
<p>Используйте клавиши для выбора экрана Используйте ▲▼ (клавиши со стрелками) для выбора элемента Используйте клавишу ENTER для изменения выделенного подсветкой элемента Используйте ▲▼ (клавиши со стрелками) для изменения элементов/цифр или для выбора цифр Используйте клавишу ENTER для принятия данных или клавишу OPERATE для принятия данных и возврата на РАБОЧИЙ экран</p>							
<p>Плотность посева</p> <p>Средняя</p>		<p>Шаг высева</p>		<p>Количество семян на единицу расстояния</p>		<p>Площадь поля 1</p>	
<p>Плотность посева</p> <p>Просмотр рядов</p>		<p>Шаг высева</p>		<p>Количество семян на единицу расстояния</p>		<p>Скорость</p>	
<p>Плотность посева</p> <p>Мин. Макс. Средняя</p>		<p>Шаг высева</p>		<p>Количество семян на единицу расстояния</p>		<p>Площадь поля 2</p>	
<p>Внимание</p>		<p>Высокий/низкий</p>		<p>Нет расхода</p>		<p>Низкий уровень в бункере</p>	
<p>Сбой по всем рядам</p>		<p>Сеялка поднята</p>		<p>Нет входного сигнала скорости</p>		<p>Пуск</p>	
<p>Аварийная сигнализация</p>		<p>Стоп</p>		<p>Сброс</p>		<p>Защита</p>	
<p>Британские/метрические</p>		<p>Подсветка</p>		<p>Графическая/текстовая метка</p>		<p>Пароль</p>	
<p>Быстродействие</p>		<p>Сохранить пароль</p>		<p>Корректировка плотности посева</p>		<p>Конфигурация</p>	
<p>Выходные сигналы по рядам (нижняя половина)</p>		<p>Вал</p>		<p>Вентилятор</p>		<p>Расход</p>	





РАСШИРЕННЫЕ НАСТРОЙКИ



Пиктограмма «Отображение служебной информации»

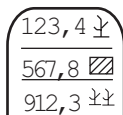

Пиктограмма настройки вида верхней индикации



Пиктограмма служебной информации

ОТОБРАЖЕНИЕ СЛУЖЕБНОЙ ИНФОРМАЦИИ

Меню «Отображение служебной информации» предоставляет доступ к экранам служебной информации и защиты. Пиктограммы настройки вида верхней и нижней индикаций представляют собой заблокированные экраны, доступные лишь авторизованным пользователям после ввода пароля.

рис. 12

Экран отображения служебной информации



ЭКРАН СЛУЖЕБНОЙ ИНФОРМАЦИИ

Экран служебной информации предоставляет информацию о версиях программного и аппаратного обеспечения монитора контроля работы, общей наработке в часах, общем количестве обработанных гектаров, напряжении аккумуляторной батареи, состоянии датчиков уровня бункера 1 и 2, а также состоянии датчика подъема. Данные, отображаемые на этом экране, предназначены лишь для информационных целей и не могут быть изменены.

Для отображения экрана служебной информации:

1. На главном рабочем экране нажмите клавишу **ENTER**, чтобы отобразить экран главного меню.
2. Для того чтобы открыть экран отображения служебной информации, выделите пиктограмму экрана отображения служебной информации и нажмите клавишу **ENTER**.
3. Выделите пиктограмму служебной информации и нажмите клавишу **ENTER**.



рис. 13

Экран служебной информации

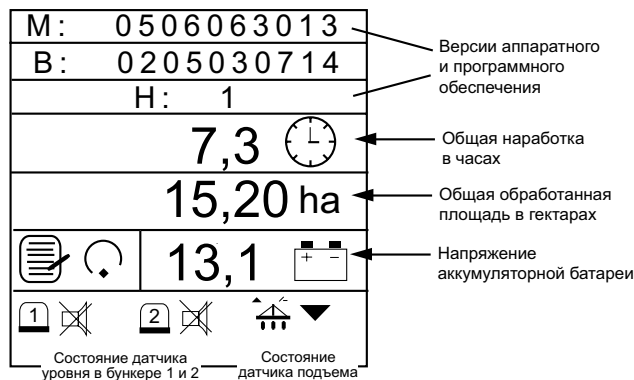

ЗАЩИТА

Функции защиты позволяют защитить паролем определенные экраны для предотвращения изменения основных параметров в поле ввода лицами, не имеющими соответствующих полномочий.

Экран пароля предоставляет доступ к экрану блокировки/разблокировки, на котором можно выбрать отдельные экраны, к которым может получить доступ оператор. Перед внесением изменений в любой из заблокированных экранов необходимо ввести пароль.

Для монитора контроля работы запрограммирован пароль по умолчанию (9270). Для создания нового пароля, получения доступа к экрану блокировки/разблокировки и любому заблокированному экрану необходимо ввести пароль по умолчанию. Если все экраны разблокированы, пароль потребуется только на экране блокировки/разблокировки, как показано на (рис. 14).

ВАЖНОЕ ЗАМЕЧАНИЕ. Пароль следует держать в тайне и сообщать только авторизованным пользователям. В случае создания нового пароля рекомендуется записать его, так как пароль потребуется для получения доступа к любому заблокированному экрану и экрану блокировки/разблокировки.

Переход к экрану пароля:

1. На главном рабочем экране нажмите клавишу **ENTER**, чтобы отобразить экран главного меню.
2. Для того чтобы открыть экран отображения служебной информации, выделите пиктограмму экрана отображения служебной информации и нажмите клавишу **ENTER**.
3. Для того чтобы открыть экран пароля, выделите пиктограмму защиты и нажмите клавишу **ENTER**.



Пиктограмма «Отображение служебной информации»



Пиктограмма «Защита»



Пиктограмма «Настройка предельных значений»

НАСТРОЙКА ПРЕДЕЛЬНЫХ ЗНАЧЕНИЙ (ПЛОТНОСТЬ ПОСЕВА)

На экране **Настройка предельных значений** можно задавать минимальные и максимальные предельные значения плотности посева, исходя из определенной целевой плотности посева.

рис. 15

Экран настройки предельных значений

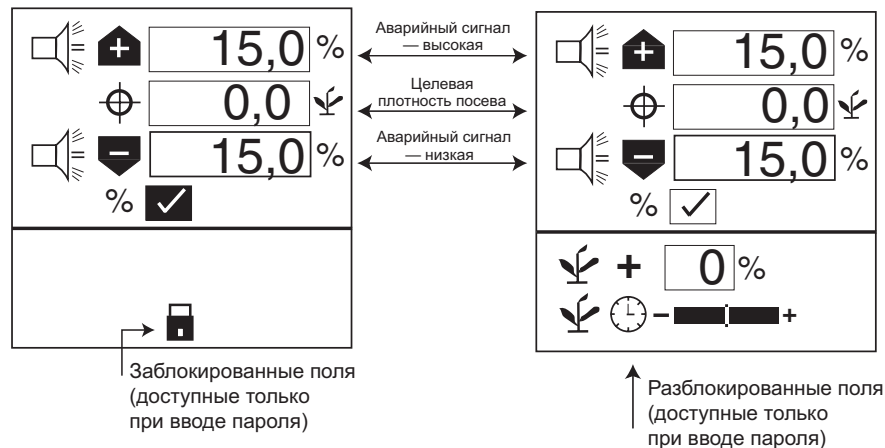

ЦЕЛЕВАЯ ПЛОТНОСТЬ ПОСЕВА

В зависимости от выбранной единицы измерения целевая плотность посева определяется в тысячах семян на акр или гектар. Если значение не введено, то для вычисления значений для аварийной сигнализации или индикаторов плотности посева по рядам монитор контроля работы использует значение средней плотности посева.

Для изменения значения целевой плотности посева:

1. На экране главного меню выберите пиктограмму **Настройка предельных значений** и нажмите клавишу **ENTER**, чтобы отобразить экран настройки предельных значений.
2. Для выделения поля целевой плотности посева используйте клавишу **со стрелкой вниз**.
3. Для выделения поля нажмите клавишу **ENTER**.
4. Для того чтобы выбрать цифру для изменения, используйте клавишу **со стрелкой влево или вправо**.
5. После выделения цифры подсветкой, для изменения отображаемого значения используйте клавиши **со стрелками вверх или вниз**.
6. Когда в этом поле появится необходимое значение целевой плотности посева, нажмите клавишу **ENTER** для подтверждения выбора.
7. Нажмите клавишу **ESCAPE**, чтобы вернуться на главный рабочий экран.



ВЫСОКАЯ/НИЗКАЯ ПЛОТНОСТЬ ПОСЕВА

Значения высокой и низкой плотности посева определяют, когда будет отображаться аварийный сигнал или индикатор ряда, предупреждающие о нарушении плотности посева. Если окошко процентного содержания (%) отмечено, значения будут отображаться в процентах.

Например, 10% от 70 000 семян/га для настройки превышения плотности посева (77 000 семян/га) и (63 000 семян/га) для настройки недостаточной плотности посева. Если окошко процентного содержания (%) не отмечено, значения будут рассчитываться на основании плотности посева и отображаться в тысячах штук семян на акр или гектар. Значения превышения плотности посева и недостаточной плотности посева независимы друг от друга и необязательно должны быть одним и тем же процентным значением.

Для изменения установочных параметров в окошке процентного содержания (%):

1. Выделите это окошко процентного содержания с помощью клавиши **со стрелкой вверх или вниз**.
2. Используйте клавишу **ENTER**, чтобы отметить это установочный параметр или снять с него метку.

Для изменения заданных значений плотности посева:

1. С помощью клавиши **со стрелкой вверх или вниз** выделите поле аварийного сигнала высокой или низкой плотности посева.
2. Для того чтобы выделить поле для редактирования, нажмите клавишу **ENTER**.
3. Для того чтобы выбрать цифру для изменения, используйте клавишу **со стрелкой влево или вправо**.
4. После выделения цифры подсветкой, для изменения отображаемого значения используйте клавиши **со стрелками вверх или вниз**.
5. Для подтверждения выбора нажмите клавишу **ENTER**.
6. Нажмите клавишу **ESCAPE**, чтобы вернуться на главный рабочий экран.

КОРРЕКТИРОВКА ПЛОТНОСТИ ПОСЕВА

Функция корректировки плотности посева дает возможность отображать значения плотности посева, более близкие к фактическим по сравнению с теми, что предоставляются датчиками норм высева. Это полезно, когда датчики не обнаруживают двойные, строенные семена и т.д.

Для изменения заданного значения превышения плотности посева:

1. Для выделения поля используйте клавишу **со стрелкой вверх или стрелкой вниз**.
2. Для того чтобы выделить поле для редактирования, нажмите клавишу **ENTER**.
3. Для того чтобы выбрать цифру для изменения, используйте клавишу **со стрелкой влево или вправо**.

ПРИМЕЧАНИЕ. Выделенный курсивом текст указывает заблокированные функции. Авторизованные пользователи могут разблокировать экраны, выделив соответствующую пиктограмму и нажав клавишу ENTER для отображения экрана пароля. Дополнительные сведения приведены в разделе «Расширенные настройки».



4. После выделения цифры подсветкой, для изменения отображаемого значения используйте клавиши **со стрелками вверх или вниз**.
5. Для подтверждения выбора нажмите клавишу **ENTER**.
6. Нажмите клавишу **ESCAPE**, чтобы вернуться на главный рабочий экран.

БЫСТРОДЕЙСТВИЕ ИНДИКАЦИИ ПЛОТНОСТИ ПОСЕВА

Быстродействие индикации плотности посева используется для обеспечения стабильности индикации плотности для сеялок с небольшим количеством рядов по сравнению с сеялками с большим количеством рядов или при работе с использованием очень низких постоянных скорости хода. Для стабилизации индикации плотности посева и аварийной сигнализации используйте фильтр плотности посева.

Для изменения быстродействия индикации плотности посева:

1. Передвиньте ползунок вправо при посеве с высокими нормами высева и влево при посеве с низкими нормами высева, см. (рис. 15).
2. Нажмите клавишу **ESCAPE**, чтобы вернуться на главный рабочий экран.

НАСТРОЙКА ВСПОМОГАТЕЛЬНОГО ОБОРУДОВАНИЯ (ПОСТАВЛЯЕТСЯ ПО ОТДЕЛЬНОМУ ЗАКАЗУ)

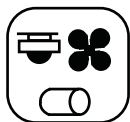

Пиктограмма «Настройка вспомогательного оборудования»

Для того чтобы добавить вспомогательный датчик и его рабочие характеристики (калибровочные, предельные значения и т.д.) к контролируемым входным сигналам, его необходимо активировать путем ввода калибровочной постоянной. При необходимости подачи аварийной сигнализации при достижении минимальных или максимальных значений калиброванным датчикам можно добавить предельные значения. Датчику вентилятора, вала или расхода можно назначить аварийные сигналы **ВЫСОКИЙ** и/или **НИЗКИЙ** уровень или не назначать значения для подачи аварийных сигналов.



рис. 16

Экран вспомогательного оборудования

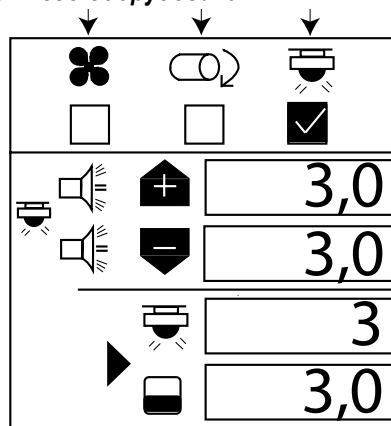

Для ввода калибровочной постоянной:

1. На экране главного меню выделите пиктограмму **Настройка вспомогательного оборудования** и нажмите клавишу **ENTER**.
2. С помощью клавиши **со стрелкой влево или стрелкой вправо** выберите значок вентилятора, вала или расхода.
3. Для изменения значений высокого и низкого уровня, при которых будет подаваться аварийный сигнал, используйте клавишу **со стрелкой вниз**.
4. Для того чтобы выделить цифру для изменения, нажмите клавишу **ENTER**. Если калибровочный коэффициент неизвестен, монитор контроля работы может определить его с помощью встроенного режима калибровки.

ВНИМАНИЕ

Убедитесь, что оборудование настроено для безопасной работы. Для калибровки вала и вентилятора связанное с ними оборудование должно работать, а также вестись подсчет оборотов. Для калибровки расхода жидкость необходимо подать на внесение, собрать и измерить.



Значок «Пуск»



Значок «Стоп»

Для калибровки датчика:

1. Выделите значок **Пуск**. Убедитесь, что система в безопасном состоянии.
2. Запустите калибровку монитора контроля работы, нажав клавишу **ENTER**. Значок **Пуск** (треугольник) изменится на значок **Стоп** (квадрат).
3. Запустите вал, вентилятор или расход. Выполните подсчет оборотов (вала/вентилятора) или соберите жидкость (расход), пока монитор контроля работы подсчитывает импульсы.
4. Остановите вал, вентилятор или расход.
5. Остановите калибровку монитора контроля работы, нажав клавишу **ENTER** еще раз.
6. Выделите окно оборотов или уровня жидкости.
7. Нажмите клавишу **ENTER**.
8. Введите число оборотов (вала/вентилятора) или количество литров (расход).

ЕДИНИЦЫ ИЗМЕРЕНИЯ, ПОДСВЕТКА И РЕГУЛИРОВКА ГРОМКОСТИ АВАРИЙНОЙ СИГНАЛИЗАЦИИ

Монитор контроля работы можно настроить для изменения единиц измерения на британские или метрические, регулировки яркости подсветки или увеличения и уменьшения громкости аварийной сигнализации.



Пиктограмма «Отображение служебной информации»



Ед. изм.



Подсветка



Громкость аварийной сигнализации

Для изменения единиц измерения, яркости подсветки и громкости аварийной сигнализации:

1. На экране главного меню выделите пиктограмму **Отображение служебной информации** и нажмите клавишу **ENTER**.
2. Нажмите клавишу **со стрелкой вниз**, чтобы отобразить либо пиктограмму **Единицы измерения**, либо пиктограмму **Подсветка или громкость сигнализации**.
3. Нажмите клавишу **ENTER**, чтобы выделить изменяемую настройку, и **клавишей со стрелкой вверх или вниз** выберите необходимое значение.
4. Для того чтобы подтвердить необходимый выбор, нажмите клавишу **ENTER**.



ВСПОМОГАТЕЛЬНЫЕ РЕЖИМЫ

ПРИМЕЧАНИЕ. В этих режимах аварийная сигнализация отключена.

ПРИМЕЧАНИЕ. Датчик подъема может использоваться для более точного контроля накапливающих сумматоров гектаров и необходим для контроля обработанной площади при выполнении непосевных работ.

Если выбран ручной ввод скорости хода, площадь и расстояние в этом режиме не суммируются.

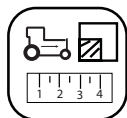

Пиктограмма «Режим СКОРОСТЬ — ПЛОЩАДЬ»

Монитор контроля работы имеет режимы для культивации и проверки рядковых агрегатов.

РЕЖИМ «СКОРОСТЬ — ПЛОЩАДЬ»

Режим «СКОРОСТЬ — ПЛОЩАДЬ» используется для культивации. В этом режиме предусмотрены функции пуска/останова/сброса по параметрам «Площадь поля 1», «Площадь поля 2», «Общая площадь (гаЗ/акрЗ)» и «Расстояние».

Для доступа к режиму «СКОРОСТЬ — ПЛОЩАДЬ»:

1. На главном рабочем экране нажмите клавишу **ENTER**, чтобы отобразить экран главного меню.
2. Выделите пиктограмму «Режим СКОРОСТЬ — ПЛОЩАДЬ» и нажмите клавишу **ENTER**, чтобы выйти на экран **Режим СКОРОСТЬ — ПЛОЩАДЬ**.

рис. 17

Экран «Режим СКОРОСТЬ — ПЛОЩАДЬ»

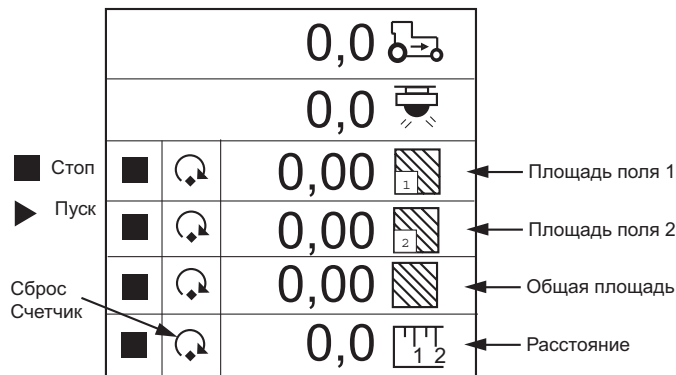

РЕЖИМ ПОДСЧЕТА СЕМЯН

ПРИМЕЧАНИЕ. Выделенный курсивом текст указывает заблокированные функции. Авторизованные пользователи могут разблокировать экраны, выделив соответствующую пиктограмму и нажав клавишу **ENTER** для отображения экрана пароля. Дополнительные сведения приведены в разделе «Расширенные настройки».

Режим **ПОДСЧЕТА СЕМЯН** используется для определения производительности рядковых агрегатов при работе в неподвижном состоянии. Предусмотрен сброс по всем рядковым агрегатам.



рис. 18

Режим подсчета семян



Пиктограмма «Режим подсчета семян»

		← Функция сброса	
1	9,521	10	9,521
2	9,521	11	9,521
3	9,521	12	9,521
4	9,521	13	9,521
5	9,521	14	9,521
6	9,521	15	9,521
7	9,521	16	9,521
8	9,521	17	9,521
9	9,521	18	9,521



РАБОЧИЙ РЕЖИМ

НАСТРОЙКА РАБОЧЕГО ЭКРАНА

Главный рабочий экран предоставляет множество инструментов для текущего контроля посева. На этот экран можно сразу же выйти с любого другого экрана или подменю, нажав клавишу **ESCAPE**.

Рабочий экран разделен на верхнее окно параметров, где в графическом режиме отображаются три параметра посева. Нажимая клавиши **со стрелками вниз и вверх** на главном рабочем экране, можно прокручивать другие доступные параметры посева.

В нижнем окне параметров осуществляется контроль состояния отдельных рядов. Если рядов включено больше, чем может поместиться на экране, монитор контроля работы автоматически прокручивает ряды с интервалом в 5 секунд (гистограмма для 32-рядной машины). Оператор может вручную выбирать необходимые ряды с помощью клавиш со стрелками **вправо и влево**. Автоматическая прокрутка возобновляется через 10 секунд после ручного выбора.

рис. 19

Главный рабочий экран

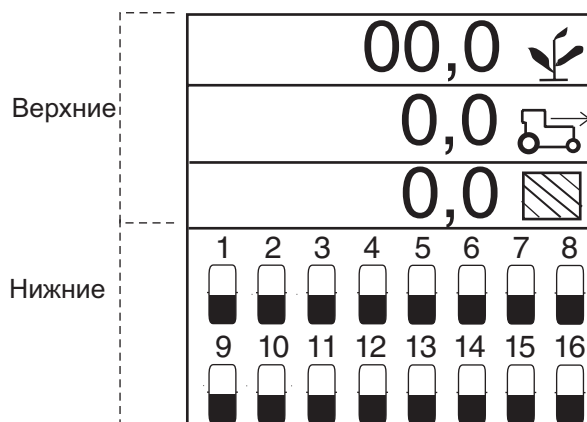

НАСТРОЙКА ВЕРХНЕГО ОКНА ПАРАМЕТРОВ

ПРИМЕЧАНИЕ. Выделенный курсивом текст указывает заблокированные функции. Авторизованные пользователи могут разблокировать экраны, выделив соответствующую пиктограмму и нажав клавишу ENTER для отображения экрана пароля. Дополнительные сведения приведены в разделе «Расширенные настройки».

Пользователь может настроить главный рабочий экран, изменив количество строк параметров, отображаемых в верхнем окне, выбрав текстовое или графическое представление пиктограмм и настроив параметры посева, отображаемые в каждой строке.

Пример пяти выбранных параметров:

- 1 = средняя плотность посева*
- 2 = скорость*
- 3 = площадь поля*
- 4 = общая площадь*
- 5 = об/мин вала*



рис. 20

Верхний экран параметров

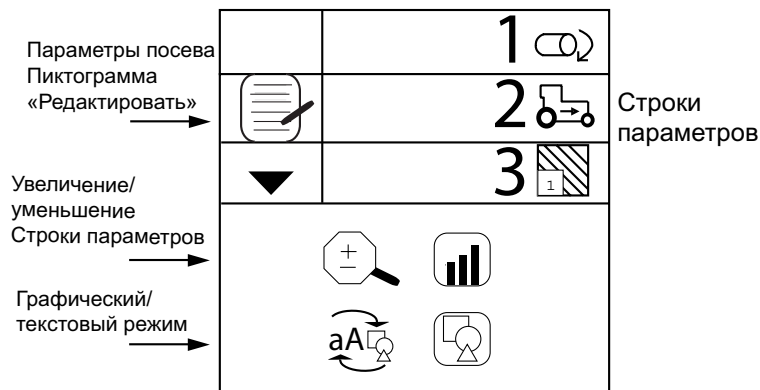

Пиктограмма «Отображение служебной информации»

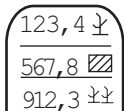

Пиктограмма «Верхние параметры»

Изменение количества параметров

Представление строк параметров можно настроить на отображение 2, 3 или 4 параметров одновременно за счет изменения размеров параметров. Для прокрутки вниз с целью просмотра всех параметров на главном рабочем экране используйте клавиши со стрелками вверх и вниз.

Для изменения количества строк параметров:

1. На экране главного меню выделите пиктограмму **Отображение служебной информации**.
2. Выделите пиктограмму **Верхние параметры** и нажмите клавишу **ENTER**.
3. Для того чтобы выделить инструмент «лупа», нажмите клавишу со стрелкой вниз.
4. Для выбора этой пиктограммы нажмите клавишу **ENTER**. Для переключения между вариантами представления 2, 3 и 4 строки используйте клавишу со стрелкой вверх или вниз.
5. Для подтверждения выбора нажмите клавишу **ENTER**.



рис. 21

Опции строк параметров

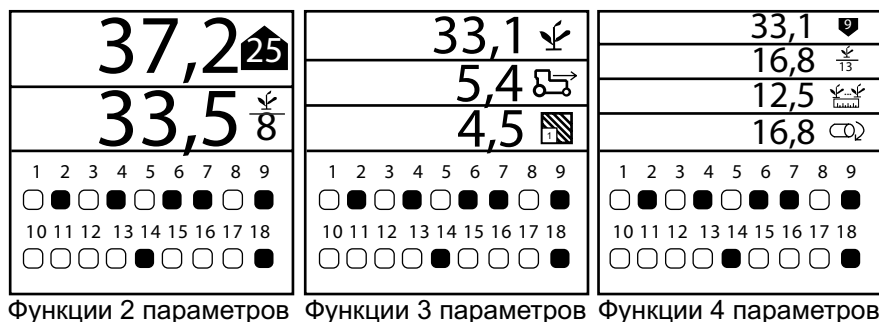

Функции 2 параметров Функции 3 параметров Функции 4 параметров

ПРИМЕЧАНИЕ. Выделенный курсивом текст указывает заблокированные функции. Авторизованные пользователи могут разблокировать экраны, выделив соответствующую пиктограмму и нажав клавишу ENTER для отображения экрана пароля. Дополнительные сведения приведены в разделе «Расширенные настройки».



Пиктограмма «Отображение служебной информации»

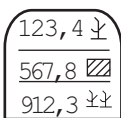

Пиктограмма «Верхние параметры»



Пиктограмма «Редактировать»

ПЕРЕКЛЮЧЕНИЕ МЕЖДУ ГРАФИЧЕСКИМ И ТЕКСТОВЫМ ПРЕДСТАВЛЕНИЕМ ПИКТОГРАММ

Отображение параметров посева в верхнем окне можно настроить на представление в виде текстовых или графических пиктограмм.

Для изменения настройки графического/текстового представления:

1. На экране главного меню выделите пиктограмму «Отображение служебной информации» и нажмите клавишу **ENTER**.
2. Наведя указатель на пиктограмму верхних параметров, нажмите клавишу **ENTER**, чтобы отобразить окно настройки верхних параметров.
3. Для выделения пиктограммы графического/текстового представления используйте клавишу **со стрелкой вниз**.
4. Для выбора этой пиктограммы нажмите клавишу **ENTER**. Для переключения на необходимую настройку используйте клавишу **со стрелкой вверх или вниз**.
5. Для подтверждения выбора нажмите клавишу **ENTER**.

ИЗМЕНЕНИЕ ПАРАМЕТРОВ ПОСЕВА

Для просмотра на главном рабочем экране можно выбрать несколько комбинаций параметров посева при не более чем 4 отображаемых строках. Параметры посева, которые можно выбрать для отображения, перечислены ниже.

Для выбора параметра посева:

1. Наведя указатель на пиктограмму верхних параметров, нажмите клавишу **ENTER**, чтобы отобразить окно настройки верхних параметров.
2. Выделив подсветкой пиктограмму редактирования, нажмите клавишу **ENTER** еще раз.
3. С помощью клавиш **со стрелками вверх или вниз** выберите позицию, которую необходимо изменить.
4. Для прокрутки списка параметров посева используйте клавиши **со стрелками вправо или влево**.
5. Для принятия выбора нажмите клавишу **ENTER**.



ДОСТУПНЫЕ ПАРАМЕТРЫ ПОСЕВА

СРЕДНЯЯ ПЛОТНОСТЬ ПОСЕВА



Средняя плотность посева показывает среднее значение по рядам сеялки, настроенным на индикацию плотности посева в тысячах семян на гектар (тыс.шт./га) или тысячах семян на акр (тыс.шт./акр). Быстродействие и коррекцию индикации плотности посева можно изменять на экране настройки целевых значений. В зависимости от настройки (текстовое или графическое представление) эта функция может быть представлена значком или текстом.

МИНИМАЛЬНАЯ/СРЕДНЯЯ/МАКСИМАЛЬНАЯ ПЛОТНОСТЬ ПОСЕВА



Минимальная/средняя/максимальная плотность посева обеспечивает попеременную индикацию минимальной по рядам, средней по сеялке и максимальной по рядам плотности посева каждые две секунды. При отображении ряда с минимальным или максимальным значением показывается номер ряда с соответствующим значком.

ПРОСМОТР ПЛОТНОСТИ ПОСЕВА ПО РЯДАМ



Просмотр плотности посева по рядам отображает плотность посева по каждому ряду сеялки. Каждые две секунды отображается следующий ряд. Дойдя до последнего ряда, просмотр возобновляется с первого задействованного ряда.

СРЕДНИЙ ШАГ ВЫСЕВА



Средний шаг высева отображает средний интервал между семенами (в см или дюймах) по рядам сеялки, настроенным на индикацию плотности посева. В зависимости от настройки (текстовое или графическое представление) эта функция может быть представлена значком или текстом.

МИНИМАЛЬНЫЙ/СРЕДНИЙ/МАКСИМАЛЬНЫЙ ШАГ



Минимальный/средний/максимальный шаг обеспечивает попеременную индикацию минимального по рядам, среднего по сеялке и максимального по рядам шага каждые две секунды. При отображении ряда с минимальным или максимальным значением показывается номер ряда с соответствующим значком.

ПРОСМОТР ШАГА ПО РЯДАМ



Просмотр шага по рядам позволяет увидеть шаг высева по каждому ряду сеялки. Каждые две секунды отображается следующий ряд. Дойдя до последнего ряда, просмотр возобновляется с первого задействованного ряда.

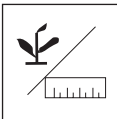

КОЛИЧЕСТВО СЕМЯН НА ЕДИНИЦУ РАССТОЯНИЯ

Среднее количество семян на единицу расстояния показывает среднее количество семян на каждый метр (шт./м) расстояния или семян на каждый фут (шт./фут) расстояния по рядам сеялки, настроенным на индикацию плотности посева. В зависимости от настройки (текстовое или графическое представление) эта функция может быть представлена значком или текстом.



МИНИМАЛЬНОЕ/СРЕДНЕЕ/МАКСИМАЛЬНОЕ КОЛИЧЕСТВО СЕМЯН НА ЕДИНИЦУ РАССТОЯНИЯ

Минимальное/среднее/максимальное количество семян на единицу расстояния обеспечивает попеременную индикацию минимального по рядам, среднего по сеялке и максимального по рядам количества семян каждые две секунды. При отображении ряда с минимальным или максимальным значением показывается номер ряда с соответствующим значком.



ПРОСМОТР КОЛИЧЕСТВА СЕМЯН НА ЕДИНИЦУ РАССТОЯНИЯ ПО РЯДАМ

Просмотр количества семян на единицу расстояния по рядам позволяет отображать количество семян на единицу расстояния по каждому ряду сеялки. Каждые две секунды отображается следующий ряд. Дойдя до последнего ряда, просмотр возобновляется с первого задействованного ряда.

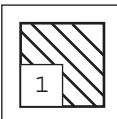

ПЛОЩАДЬ ПОЛЯ 1

Площадь поля 1 (акр1/га1) показывает площадь поля 1 в гектарах (га) или акрах (акр) в зависимости от того, используется ли метрическая или британская настройка. В зависимости от настройки (текстовое или графическое представление) эта функция может быть представлена значком или текстом.

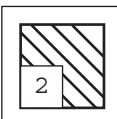

ПЛОЩАДЬ ПОЛЯ 2

Площадь поля 2 (акр2/га2) показывает площадь поля 2 в гектарах (га) или акрах (акр) в зависимости от того, используется ли метрическая или британская настройка. В зависимости от настройки (текстовое или графическое представление) эта функция может быть представлена значком или текстом.

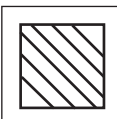

ОБЩАЯ ПЛОЩАДЬ

Общая площадь (акр3/га3) показывает общую площадь поля в гектарах (га) или акрах (акр) в зависимости от того, используется ли метрическая или британская настройка. В зависимости от настройки (текстовое или графическое представление) эта функция может быть представлена значком или текстом.

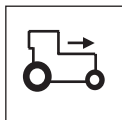

СКОРОСТЬ

Скорость показывает скорость трактора в милях в час (МРН) или километрах в час (км/ч) в зависимости от того, используется ли метрическая или британская настройка. В зависимости от настройки (текстовое или графическое представление) эта функция может быть представлена значком или текстом.

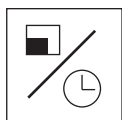

ПЛОЩАДЬ В ЧАС

Площадь в час показывает текущую скорость обработки площади в час в гектарах в час (га/ч) или акрах в час (акр/ч) в зависимости от того, используется ли метрическая или британская настройка.



ВЕНТИЛЯТОР

Вентилятор показывает скорость вращения вентилятора в оборотах в минуту (об/мин).

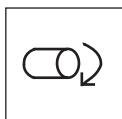

ВАЛ

Вал показывает частоту вращения вала в оборотах в минуту (об/мин).



РАСХОД

Расход показывает расход в литрах на гектар (л/га) или галлонах на акр (галл./акр) в зависимости от того, используется ли метрическая или британская настройка.



Пиктограмма «Отображение служебной информации»

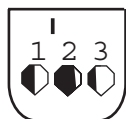

Пиктограмма «Настройка нижних параметров»

НАСТРОЙКА НИЖНЕГО ОКНА ПАРАМЕТРОВ

Параметры нижнего экрана настройки можно изменять для изменения типа и размера индикаторов рядов. Типы индикаторов рядов включают в себя мигающий прямоугольник (частота мигания пропорциональна норме высева), немигающий прямоугольник (указывающий сбой на ряде), гистограмму или полукруглый секторный индикатор.

Для изменения типа и размера индикатора ряда:

1. На экране отображения служебной информации выделите пиктограмму **Нижний параметр**.
2. Нажмите клавишу **ENTER**, чтобы отобразить экран настройки нижних параметров.
3. Выделите пиктограмму типа индикатора ряда или размера индикатора ряда, который хотите изменить.
4. Для переключения на необходимую настройку нажмите клавишу **со стрелкой вверх или вниз**.
5. Для принятия выбора нажмите клавишу **ENTER**.

рис. 22

Нижний экран параметров

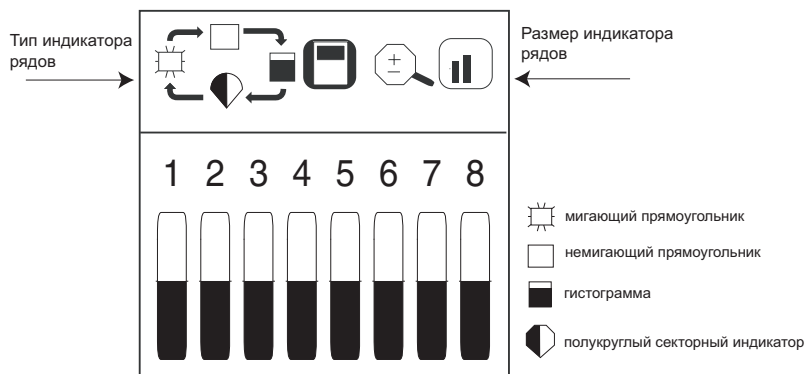

ПРИМЕЧАНИЕ. Выделенный курсивом текст указывает заблокированные функции. Авторизованные пользователи могут разблокировать экраны, выделив соответствующую пиктограмму и нажав клавишу **ENTER** для отображения экрана пароля. Дополнительные сведения приведены в разделе «Расширенные настройки».

Размер индикатора ряда определяет количество рядов, отображаемых в нижней половине экрана, и может быть маленьким, средним и большим, как показано на (рис. 23). Настройка по умолчанию — это немигающий прямоугольник среднего размера.

Если рядов включено больше, чем может уместиться на экране, монитор контроля работы автоматически прокручивает ряды с интервалом в 5 секунд (гистограмма для 32-рядной машины). Оператор может вручную выбирать необходимые ряды с помощью клавиш со стрелками **вправо** и **влево**. Автоматическая прокрутка возобновляется через 10 секунд после ручного выбора.



рис. 23

Размер индикатора ряда





АВАРИЙНЫЕ СИГНАЛЫ

ПРИМЕЧАНИЕ. Звуковой аварийный сигнал из двух коротких сигналов раздается также при выполнении перехода или ввода данных, чтобы указать на недопустимый выбор или выбор недействующей клавиши.

Основные рабочие аварийные сигналы отображаются на всем экране и сопровождаются звуковым аварийным сигналом.

Все аварийные сигналы монитора контроля работы по умолчанию установлены на ноль (0) и не работают, если только не будут запрограммированы так, как описано в разделе «Расширенные настройки».

УРОВЕНЬ В БУНКЕРЕ

Аварийные сигналы уровня заполнения бункеров подаются, когда уровень семян падает ниже уровня установки датчика. Этот аварийный сигнал можно выключить, нажав клавишу **Отмена аварийной сигнализации**.

рис. 24

Аварийные сигналы бункеров 1 и 2

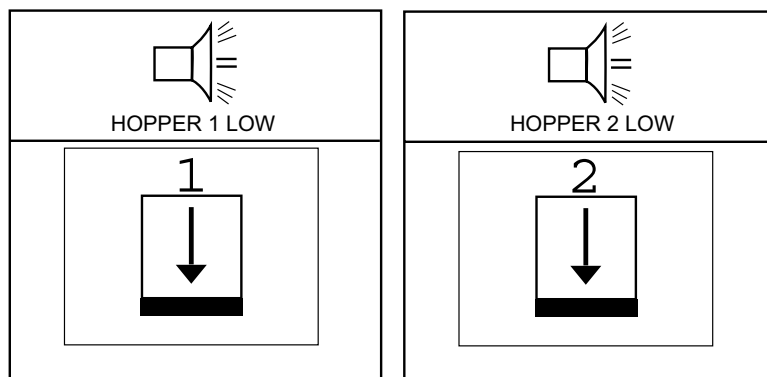

СБОЙ НА ОДНОМ РЯДЕ

Аварийный сигнал сбоя на одном ряде подается, когда пульт обнаруживает прохождение менее 2 семян в секунду через высевную трубку. Это может происходить из-за плохого контакта или отсутствия соединения на разъеме жгута датчика семян. Это аварийный сигнал в виде сплошного прямоугольника указывает на обнаружение неисправности, и выключить его можно нажатием клавиши **Отмена аварийной сигнализации**, как показано на (рис. 25).

После нажатия клавиши **Отмена аварийной сигнализации** и этот аварийный сигнал больше не будет подаваться, если только:

1. После восстановления нормального посева количество семян снова не упадет ниже 2 семян в секунду.
2. Питание не будет выключено и включено до устранения неисправности.



3. Аварийный сигнал сбоя по всем рядам подается, когда пульт обнаруживает прохождение менее 2 семян в секунду через высеивную трубку.

рис. 25

Индикация сбоя по одному ряду

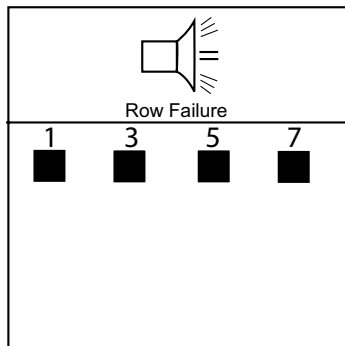

СБОЙ ПО ВСЕМ РЯДАМ

Аварийный сигнал сбоя по всем рядам является уникальным сигналом (8 коротких звуковых сигналов), который отличается от всех других аварийных сигналов и подается, когда не обнаруживается никакого сигнала расхода семян от любого рядкового агрегата при наличии сигнала скорости хода.

Типичные ситуации подачи аварийного сигнала сбоя по всем рядам:

1. Трактор остановлен, тогда как сеялка находится в земле.
2. Трактор работает с поднятой сеялкой.
3. Нормальный разворот в конце прохода.

рис. 26

Индикация сбоя по всем рядам

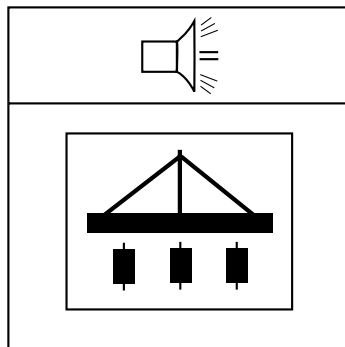



ПРЕДУПРЕЖДЕНИЕ О ВЫСОКОЙ/НИЗКОЙ ПЛОТНОСТИ ПОСЕВА

Аварийный сигнал высокой и низкой плотности посева подается, когда расход семян падает ниже предельного значения плотности посева, заданного на экране настройки предельных значений для подачи аварийных сигналов. Эта аварийная индикация состоит из непродолжительных звуковых сигналов и мигания на экране с указанием рядковых агрегатов, плотность посева на которых выше или ниже заданной. Значок рядкового агрегата с высокой или низкой плотностью посева будет отображаться на главном рабочем экране до тех пор, пока аварийное состояние не будет устранено, не возникнет сбой по всем рядам или не будут устранены механические неисправности датчиков.

рис. 27

Индикация предупреждения о достижении предельного значения плотности посева

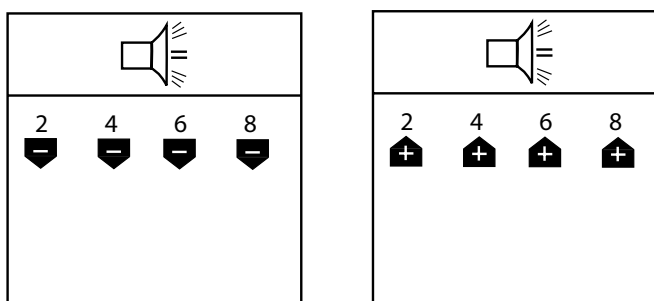

ПРЕДУПРЕЖДЕНИЕ О ДОСТИЖЕНИИ МИНИМАЛЬНОГО ИЛИ МАКСИМАЛЬНОГО ПРЕДЕЛЬНОГО ЗНАЧЕНИЯ ОБОРОТОВ ВЕНТИЛЯТОРА

Аварийные сигналы относительно оборотов вентилятора подаются вместе с постоянно горящей индикацией, когда обороты вентилятора становятся выше или ниже значения, введенного в качестве минимального или максимального предельного для вентилятора в режиме настройки. Аварийный сигнал можно выключить, нажав клавишу **Отмена аварийной сигнализации**, но он будет подан снова, если неисправность не будет устранена.



рис. 28

Индикация предупреждения о достижении предельного значения оборотов вентилятора (поставляется по отдельному заказу)

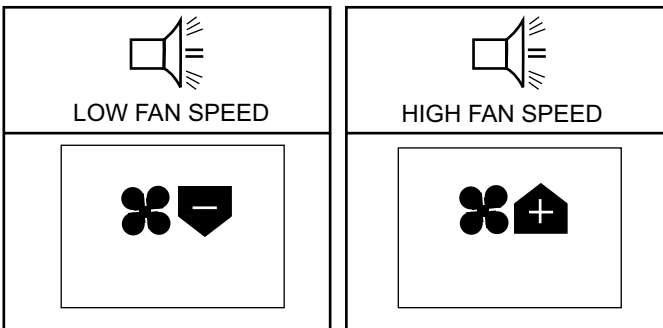



ПРЕДУПРЕЖДЕНИЕ О ДОСТИЖЕНИИ МИНИМАЛЬНОГО ИЛИ МАКСИМАЛЬНОГО ПРЕДЕЛЬНОГО ЗНАЧЕНИЯ ОБОРОТОВ ВАЛА

Этот аварийный сигнал подается, когда частота вращения вала превышает или опускается ниже значения, введенного в качестве минимального или максимального предельного для вала в режиме настройки. Аварийный сигнал можно выключить, нажав клавишу **Отмена аварийной сигнализации**, но он будет подан снова, если неисправность не будет устранена.

рис. 29

Индикация предупреждения о достижении предельного значения частоты вращения вала (поставляется по отдельному заказу)

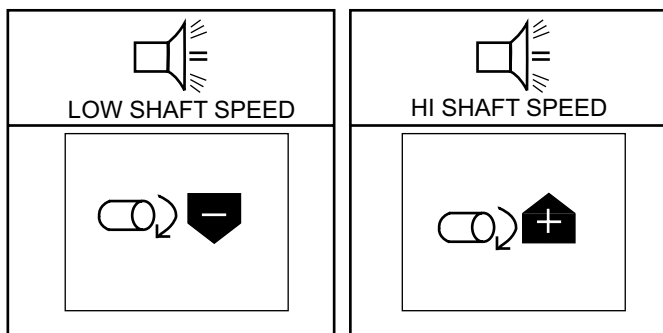

ПРЕДУПРЕЖДЕНИЕ О ДОСТИЖЕНИИ МИНИМАЛЬНОГО ИЛИ МАКСИМАЛЬНОГО ПРЕДЕЛЬНОГО ЗНАЧЕНИЯ РАСХОДА

Этот аварийный сигнал подается, когда входные сигналы расхода превышают или опускаются ниже значения, введенного в качестве минимального или максимального предельного расхода в режиме настройки. Аварийный сигнал можно выключить, нажав клавишу **Отмена аварийной сигнализации**, но он будет подан снова, если неисправность не будет устранена.

рис. 30

Индикация предупреждения о достижении нижнего или верхнего предельного значения расхода (поставляется по отдельному заказу)

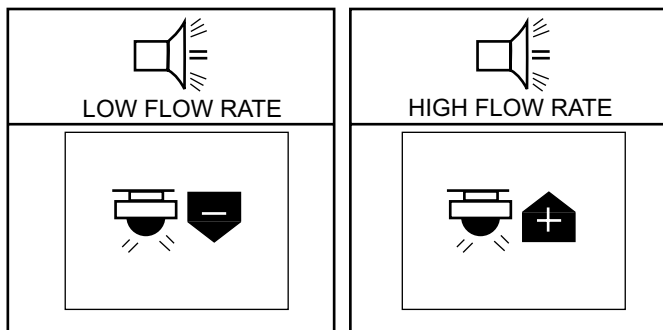



ОТКАЗ ДАТЧИКА СКОРОСТИ ХОДА (ОБНАРУЖЕН ПОСЕВ БЕЗ ПОСТУПЛЕНИЯ СИГНАЛА СКОРОСТИ ХОДА)

Аварийный сигнал отказа датчика скорости хода подается, когда обнаруживается посев без поступления сигнала скорости хода. Это может происходить из-за плохого контакта или отсутствия соединения с датчиком скорости или из-за неисправности датчика. Этот аварийный сигнал представляет собой серию из четырех коротких звуковых сигналов, который квитируется нажатием клавиши **Отмена аварийной сигнализации**, но будет подан снова, если неисправность не будет устранена.

рис. 31

Индикация отказа датчика скорости хода

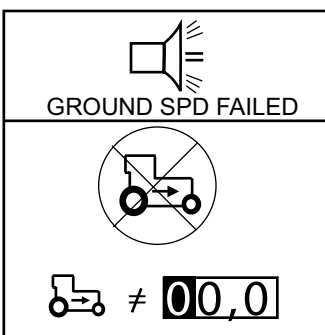

ВЫСОКИЙ/НИЗКИЙ ЗАРЯД АККУМУЛЯТОРНОЙ БАТАРЕИ

Аварийный сигнал высокого/низкого заряда аккумуляторной батареи подается при выходе напряжения батареи за пределы допустимого диапазона — высокое и низкое напряжение. Номинальный рабочий диапазон составляет 10,5–16 В постоянного тока. Аварийный сигнал указывает неисправность электрической системы, которую следует устранить. Этот аварийный сигнал нельзя выключить, и он будет подаваться до устранения неисправности.

рис. 32

Индикация сбоя аккумуляторной батареи

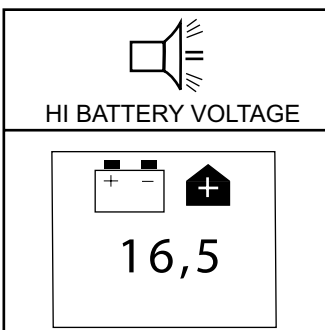

Просмотр количества семян на единицу расстояния по рядам



СБОЙ САМОТЕСТИРОВАНИЯ

Аварийный сигнал сбоя самотестирования подается при включении электропитания, когда настроенное количество рядов сравнивается с количеством обнаруженных рядов. Любой не обнаруженный во время самотестирования датчик или неточная настройка запустит аварийный звуковой сигнал и аварийную индикацию на главном рабочем экране. Эту аварийную сигнализацию можно квитировать нажатием клавиши **Отмена аварийной сигнализации**, но она будет подана снова, если неисправность не будет устранена.

рис. 33

Сбой самотестирования

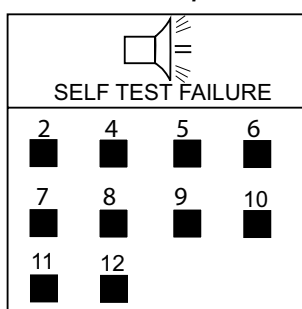

ПРЕВЫШЕНИЕ МАКСИМАЛЬНОЙ СКОРОСТИ ХОДА (ПОСТАВЛЯЕТСЯ ПО ОТДЕЛЬНОМУ ЗАКАЗУ)

Аварийная сигнализация превышения максимальной скорости хода подается, когда скорость превышает введенное на экране настройки скорости хода значение (км/ч или миль/ч). Этот аварийный сигнал можно выключить, нажав клавишу **Отмена аварийной сигнализации**.

рис. 34

Индикация предупреждения о превышении максимальной скорости (поставляется по отдельному заказу)

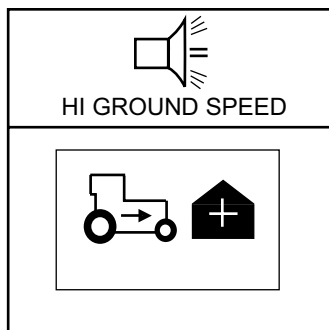





ПОИСК И УСТРАНЕНИЕ НЕИСПРАВНОСТЕЙ



Аварийная сигнализация	Возможная причина	Способ устранения
Монитор контроля работы не включается.	<ol style="list-style-type: none"> 1. Перегорел плавкий предохранитель пульта. 2. Плохое соединение с аккумуляторной батареей. 3. Низкое напряжение аккумуляторной батареи. 4. Неисправен пульт. 	<ol style="list-style-type: none"> 1. Проверьте плавкий предохранитель (расположен возле разъема соединения с аккумуляторной батареей). Если необходимо, замените плавким предохранителем не более чем на 5,0 А. Если предохранитель снова перегорит, проверьте все жгуты проводов на заземления или обрывы, которые могут вызывать короткое замыкание на массу. 2. Убедитесь в том, что соединения чисты и затянуты.
Сигнализация сбоя по одному ряду или повышенного/пониженного уровня, когда ряд засеивается, как положено.	<ol style="list-style-type: none"> 1. Датчик семян залеплен грязью. 2. Неисправен датчик или жгут проводов. 3. Неисправен пульт. 	<ol style="list-style-type: none"> 1. Очистите датчик с помощью сухого бутылочного ерша. 2. Бросьте семена в высеивную трубку или просуньте в нее бутылочный ерш, чтобы датчик сработал. Посмотрите, мигает ли светодиод диагностического датчика, смонтированного на трубке. Если светодиод не мигает, замените датчик. Если светодиод датчика мигает, проверьте жгут проводов на повреждение или наличие заземленных проводов. Если датчик не снабжен светодиодом, перекиньте жгут на соседний датчик, чтобы определить, не поврежден ли датчик. 3. Поврежден пульт. Свяжитесь с местным дилером.
Аварийный сигнал по заполнению бункера не подается, когда бункер пуст.	<ol style="list-style-type: none"> 1. Датчик бункера залеплен грязью. 2. Неисправен датчик, или жгут проводов закорочен на массу. 3. Неисправен пульт. 	<ol style="list-style-type: none"> 1. Очистите датчик с помощью сухого бутылочного ерша. 2. Поменяйте местами жгуты с соседним датчиком, чтобы определить, не поврежден ли датчик или жгут. Используйте экран служебной информации, если другого датчика нет. Замените датчик или отремонтируйте проводку. 3. Поврежден пульт. Свяжитесь с местным дилером.
Аварийный сигнал о заполнении бункера подается, когда бункер полон.	<ol style="list-style-type: none"> 1. Неисправен датчик, или обрыв жгута. 2. Неисправен пульт. 	<ol style="list-style-type: none"> 1. Поменяйте местами жгуты с соседним датчиком, чтобы определить, не поврежден ли датчик или жгут. Используйте экран служебной информации, если другого датчика нет. Замените датчик или отремонтируйте проводку.



Аварийная сигнализация	Возможная причина	Способ устранения
Аварийный сигнал по напряжению в системе.	<ol style="list-style-type: none"> 1. Низкое напряжение аккумуляторной батареи. 2. Плохое соединение с аккумуляторной батареей. 3. Повреждена электропроводка. 	<ol style="list-style-type: none"> 1. Напряжение на пульте должно быть не менее 10 В. Если оно ниже, подзарядите или замените аккумуляторную батарею. 2. Убедитесь в том, что соединения чисты и затянуты. Осмотрите жгут на повреждение. 3. Проверьте все жгуты на заземления или обрывы, которые могут вызвать короткое замыкание на массу цепи электропитания или цепи 8-вольтового питания датчика.
Аварийный сигнал неисправности вспомогательного оборудования подается, когда работает датчик вала, вентилятора или расхода.	<ol style="list-style-type: none"> 1. Отказ датчика. 2. Неправильное калибровочное значение. 3. Неправильные предельные значения. 4. Неисправен пульт. 	<ol style="list-style-type: none"> 1. Датчик вала, вентилятора или расхода не работает. Замените неисправные датчики. 2. Неправильное калибровочное значение для датчика. Проверьте калибровочное число на экране настройки вспомогательного оборудования. 3. Неправильно заданы предельные значения для датчиков. Проверьте предельные значения на экране настройки вспомогательного оборудования. 4. Поврежден пульт. Свяжитесь с местным дилером.
При движении вперед раздается аварийный сигнал по скорости хода.	<ol style="list-style-type: none"> 1. Отказ датчика скорости хода. 2. Отказ пульта. 	<ol style="list-style-type: none"> 1. Не обнаружено ни одного датчика скорости хода, или обнаружен посев, по меньшей мере, по одному ряду при отсутствии сигнала скорости хода. Замените неисправный датчик скорости хода. 2. Поврежден пульт. Свяжитесь с местным дилером.
Подается аварийный сигнал превышения скорости хода.	<ol style="list-style-type: none"> 1. Задан слишком низкий уровень подачи аварийного сигнала по скорости хода. 2. Неправильная постоянная скорости хода. 	<ol style="list-style-type: none"> 1. Для отключения установите предельное значение для подачи аварийного сигнала по скорости хода выше или на ноль. 2. Датчик скорости хода не был откалиброван, изменился угол радиолокационного датчика или введена неправильная постоянная датчика. Для определения правильности скорости используйте режим контроля скорости. Если она неправильна, заново откалибруйте постоянную скорости.
Аварийный сигнал самотестирования.	<ol style="list-style-type: none"> 1. Неисправен датчик или жгут проводов. 2. Отказ пульта. 	<ol style="list-style-type: none"> 1. Вызовите срабатывание датчика и наблюдайте за диагностическим светодиодом. Если датчик не снабжен светодиодом, перекиньте жгут на соседний датчик, чтобы определить, не поврежден ли датчик или электропроводка. Замените датчик или жгут проводов. 2. Поврежден пульт. Свяжитесь с местным дилером.





РАЗВОДКА КОНТАКТОВ РАЗЪЕМОВ

Аккумуляторная батарея	
Маркировка контактов	Описание
Красный провод	Аккумуляторная батарея +12 В
Черный провод	Подключение аккумуляторной батареи на массу

Модель РМ300Е	
Контакт №	Описание
1	Ряд 1 (зеленый)
2	Ряд 2 (коричневый)
3	Ряд 3 (синий)
4	Ряд 4 (оранжевый)
5	Ряд 5 (желтый)
6	Ряд 6 (фиолетовый)
7	Ряд 7 (серый)
8	Ряд 8 (розовый)
9	Ряд 9 (желто-коричневый)
10	Ряд 10 (белый/черный)
11	Ряд 11 (красный/черный)
12	Ряд 12 (зеленый/черный)
13	Ряд 13 (оранжевый/черный)
14	Ряд 14 (синий/черный)
15	Ряд 15 (черный/белый)
16	Ряд 16 (красный/белый)
17-23	Нет соединения
24	8 В питание датчика (красный)
25	8 В питание датчика (красный/черный/белый)
26	Обратный провод датчика (черный)
27	Обратный провод датчика (белый/черный/красный)
28	Нет соединения
29	Бункер 1 (зеленый/белый)
30	Бункер 2 (синий/белый)
31	Вал/вентилятор/расход (черный/красный)
32	8 В питание датчика (красный)
33	12 В переключаемое питание (белый/красный)
34	12 В, обратный провод (черный)
35	RS-232, прием (синий/красный)
36	RS-232, передача (красный/зеленый)
37	Датчик подъема (оранжевый/красный)

Скорость хода	
Контакт №	Описание
1	Заземление (черный)
2	Сигнальный (зеленый)
3	Питание (красный)
4	Сигналы от датчиков (белый)

Модель РМ332Е	
Контакт №	Описание
1	Ряд 1 (зеленый)
2	Ряд 2 (коричневый)
3	Ряд 3 (синий)
4	Ряд 4 (оранжевый)
5	Ряд 5 (желтый)
6	Ряд 6 (фиолетовый)
7	Ряд 7 (серый)
8	Ряд 8 (розовый)
9	Ряд 9 (желто-коричневый)
10	Ряд 10 (белый/черный)
11	Ряд 11 (красный/черный)
12	Ряд 12 (зеленый/черный)
13	Ряд 13 (оранжевый/черный)
14	Ряд 14 (синий/черный)
15	Ряд 15 (черный/белый)
16	Ряд 16 (красный/белый)
17	Ряд 17 (зеленый/белый)
18	Ряд 18 (синий/белый)
19	Ряд 19 (черный/красный)
20	Ряд 20 (белый/красный)
21	Ряд 21 (оранжевый/красный)
22	Ряд 22 (синий/красный)
23	Ряд 23 (красный/зеленый)
24	+8 В питание левого датчика (красный)
25	+8 В питание правого датчика (красный/черный/белый)
26	Заземление слева (черный)
27	Заземление справа (белый/черный/красный)
28	Ряд 24 (оранжевый)
29	Ряд 25 (черный/белый/красный)
30	Ряд 26 (зеленый/черный/белый)
31	Ряд 27 (оранжевый/черный/белый)
32	Ряд 28 (синий/черный/белый)
33	Ряд 29 (черный/красный/зеленый)
34	Ряд 30 (белый/красный/зеленый)
35	Ряд 31 (красный/черный/зеленый)
36	Ряд 32 (зеленый/черный/оранжевый)
37	Датчик подъема (белый)

РМ332Е кабель с 9-контактным разъемом	
Контакт №	Описание
1	Датчик подъема
2	Бункер № 1
3	Бункер № 2
4	Вал
5	+8 В
6	+12 В переключаемое
7	Обратный провод датчика
8	RS232, прием
9	RS232, передача



Прежде чем принимать заказ на какую-либо продукцию компании DICKEY-john, дилеры обязаны ознакомить покупателей со следующей гарантией.

ГАРАНТИЯ КОМПАНИИ DICKEY-john®

Компания DICKEY-john гарантирует первоначальному покупателю для целей использования (первому владельцу) то, что если в течение одного года с момента первоначальной установки в какой-либо его детали будет обнаружен дефект материала или качества изготовления, и такое изделие будет возвращено компании DICKEY-john в течение 30 дней после обнаружения такого дефекта, компания DICKEY-john либо заменит, либо отремонтирует указанную деталь (по своему усмотрению). Данная гарантия не распространяется на повреждения в результате неправильной эксплуатации, небрежности, аварии, либо неправильной установки или технического обслуживания; любые расходы или задолженности по ремонтам, выполненным третьими сторонами без письменного согласия компании DICKEY-john; повреждение любого подключенного оборудования; либо упущенную выгоду или фактические убытки, определяемые особыми обстоятельствами. Кроме того, указанная деталь не будет считаться дефектной, если по существу сохранит расчетные эксплуатационные характеристики. ВЫШЕУПОМЯНУТАЯ ГАРАНТИЯ ЯВЛЯЕТСЯ ИСКЛЮЧИТЕЛЬНОЙ И ЗАМЕНЯЕТ СОБОЙ ВСЕ ПРОЧИЕ ГАРАНТИИ ПРИГОДНОСТИ ДЛЯ ПРОДАЖИ, ПРИГОДНОСТИ ДЛЯ ИСПОЛЬЗОВАНИЯ ПО НАЗНАЧЕНИЮ И ЛЮБОГО ИНОГО ТИПА, ЯВНЫЕ ИЛИ ПРЕДПОЛАГАЕМЫЕ. Компания DICKEY-john не берет и не уполномочивает никого брать за нее никакого иного обязательства или ответственности в связи с указанной деталью и не будет нести ответственность за косвенные убытки. Если изделие не будет возвращено в течение пятнадцати дней для полного возмещения покупной цены, считается, что покупатель принял данные условия и ограничения гарантии.



Головной офис:

5200 Dickey-john Road, Auburn, IL USA 62615

ТЕЛ: +1 217 438 3371, ФАКС: +1 217 438 6012, веб-сайт: www.dickey-john.com

Европейское отделение:

DICKEY-john Europe S.A.S., 165, Boulevard de Valmy, 92706 – Colombes – France (Франция)

ТЕЛ: +33 (0) 1 41 19 21 80, ФАКС: 33 (0) 1 47 86 00 07, веб-сайт: www.dickey-john.eu

PM300 - 332 - 400 PLANTER MONITORS



DICKEY-john Sales

800-637-2952

agsales@dickey-john.com

DICKEY-john Technical Support

800-637-3302

service@dickey-john.com

Europe Sales and Technical Support

+33 1 41 19 21 80

europe@dickey-john.com