



CONTROLLO ELETTRONICO

NEUMASEM



NEUMASEM PLUS



NEUMASEM MDCF



MANUALE DELL'UTENTE

*Le macchine seminatrici e concimatrici **SOLÀ** sono prodotte in una fabbrica specializzata esclusivamente in questo settore e comprovate dall'esperienza di migliaia di utenti.*

Si tratta di macchine ad alta tecnologia e costruite per un prolungato servizio senza avarie, nelle più disparate condizioni e con dispositivi semplici ed efficaci, al fine di svolgere un lavoro eccellente riducendo al minimo le esigenze di manutenzione.

Fornendo le informazioni relative a tutte le loro funzionalità e impostazioni, auspichiamo di essere di aiuto ai nostri clienti affinché con la nostra macchina possano ottenere i risultati desiderati.



Sistema di qualità certificato

2ª edizione - Marzo 2023
Rif.: CN-811117/IT
Creato da: M.A. SOLÀ S.L.

È proibita la riproduzione totale o parziale del presente manuale.
Specifiche soggette a modifiche senza previo avviso.
Le fotografie non mostrano necessariamente la versione standard della macchina.

INDICE

1. PANNELLO DI CONTROLLO NEUMASEM	4
1.1 VELOCITÀ DI AVANZAMENTO - C1	4
1.2 AREA TOTALE / LARGHEZZA DELLA SEMINATRICE - C2.....	6
1.3 VELOCITÀ DI ROTAZIONE DELLA TURBINA / ALLARMI DELLA TURBINA - C4.....	6
1.4 ASSE DI DISTRIBUZIONE - C5.....	7
1.5 ALLARME LIVELLO TRAMOGGIA - C6.....	7
1.6 INTERRUZIONE TOTALE DELLA SEMINA (OPTIONAL)	8
1.7 CHIUSURA USCITA PARTI RIPIEGABILI (OPTIONAL).....	8
2. PANNELLO DI CONTROLLO NEUMASEM PLUS	10
2.1 VELOCITÀ DI AVANZAMENTO - C1.....	10
2.2 AREA TOTALE / LARGHEZZA DELLA SEMINATRICE - C2	12
2.3 VELOCITÀ DI ROTAZIONE DELLA TURBINA / ALLARMI DELLA TURBINA - C4	13
2.4 ASSE DI DISTRIBUZIONE - C5	13
2.5 ALLARME LIVELLO TRAMOGGIA - C6	14
2.6 INTERRUZIONE TOTALE DELLA SEMINA (OPTIONAL)	14
2.7 CHIUSURA USCITA PARTI RIPIEGABILI (OPTIONAL).....	15
2.8 MARCATURA DI PERCORSO- C3 (TRAMLIN).....	15
3. PANNELLO DI CONTROLLO NEUMASEM MDCF.....	19
3.1 VELOCITÀ DI AVANZAMENTO - C1.....	19
3.2 AREA TOTALE / LARGHEZZA DELLA SEMINATRICE - C2.....	20
3.3 VELOCITÀ DI ROTAZIONE DELLA TURBINA / ALLARMI DELLA TURBINA - C4	20
3.4 ASSE DI DISTRIBUZIONE - C5.....	21
3.5 ALLARME LIVELLO TRAMOGGIA - C6	21
3.6 CHIUSURA MEZZA MACCHINA E TAGLIO TOTALE DELLA SEMINA (OPZIONALE).....	22
3.7 MARCATURA DI PERCORSO- C3 (TRAMLIN).....	22

1. PANNELLO DI CONTROLLO NEUMASEM



Il monitor viene fornito programmato di fabbrica per la seminatrice su cui è montato. Pertanto serve solo per visualizzare valori e non è necessario accedere alla programmazione. Sullo schermo vi sono 6 canali o letture diverse e 3 frecce di indicazione di posizione.

C1 indica la velocità di avanzamento in m/sec.

C2 indica due ettari diversi (ad es. una parziale e una totale).

C3 non è abilitata.

C4 segnala la velocità di rotazione della turbina in giri/min.

C5 segnala la velocità di rotazione dell'asse del distributore in giri/min.

C6 indica quando il livello di semi nella tramoggia è troppo basso.

Per impostazione predefinita, il valore mostrato sul monitor è la velocità di avanzamento. Qualora si verifichi un'anomalia in uno qualsiasi dei valori, lo schermo mostra in modo intermittente **Allarme**, suona un allarme acustico e si attiva il canale in cui si è verificato il guasto. Tale allarme persisterà finché il guasto non sarà eliminato.

Per visualizzare un valore desiderato, premere il pulsante centrale e spostarsi sul canale corrispondente. Dopo 10 secondi, il valore torna automaticamente su C1.

1.1 VELOCITÀ DI AVANZAMENTO - C1

Selezionare il canale mediante il pulsante centrale. Sotto i 2,6 km/h scatta l'allarme. È possibile disattivarlo accedendo alla modalità di programmazione 2.



Calibrazione del sensore di velocità

La calibrazione teorica avviene inserendo un fattore di calibrazione nella modalità di programmazione 2, secondo il valore della tabella seguente.

MODELLO	RUOTA	LARGHEZZA DI LAVORO (CM)										
		250	300	350	400	450	500	600	680	700	770	800
SM-1909	340/55-16	-	-	-	1,815	1,573	1,452	1,259	-	1,111	-	-
NEUMASEM 699-799	340/55-16	-	-	-	1,815	1,573	1,452	1,259	-	-	-	-
NS PLUS-2311	340/55-16	-	-	-	1,815	1,573	1,452	1,259	-	1,111	-	-
ARES-2713	340/55-16	-	-	-	1,815	1,573	1,452	1,259	-	1,111	-	-
	10.0/75-15,3	-	-	-	1,752	1,518	1,402	1,215	-	1,072	-	-
NEU-1706	-	2,178	2,178	1,834	1,584	-	-	-	-	-	-	-
NEU-2512	-	1,340	1,340	1,340	1,340	-	-	-	-	-	-	-
NEUMASEM-901	4.80-8 / 4.00-8	-	-	-	-	-	-	3,288	-	-	-	3,288
A-6000 SM	4.80-8 / 4.00-8	-	-	-	-	-	-	1,336	-	1,336	-	-
A-6000 NS PLUS	4.80-8 / 4.00-8	-	-	-	-	-	-	1,336	-	1,336	-	-
CT-2412	3.50-8	-	-	-	-	-	-	0,909	-	0,909	-	-

MODELLO	RUOTA	LARGHEZZA DI LAVORO (CM)											
		250	300	350	400	450	500	600	680	700	770	800	
VESTA-2813 - 1 dosatore	R	-	-	-	-	-	-	1,995	1,995	1,995	1,995	-	
	L	-	-	-	-	-	-	3,989	3,989	3,989	3,989	-	
SD-1504	4.80-8 / 4.00-8	-	-	-	1,943	1,644	1,425	1,257	-	-	-	-	
SD-1605	4.80-8 / 4.00-8	-	-	-	1,943	1,644	1,425	1,257	-	-	-	-	
KIBLI-2010	-	-	-	-	1,319	1,319	1,319	1,319	-	-	-	-	
SM-1909/L	340/55-16	-	-	-	1,815	1,573	1,452	1,259	-	1,111	-	-	
NEUMATICA-A	340/55-16	-	-	-	1,815	1,573	1,452	1,259	-	-	-	-	
NEUMATICA PLUS	340/55-16	-	-	-	1,815	1,573	1,452	1,259	-	1,111	-	-	
NEUMASEM-901/L	4.80-8 / 4.00-8	-	-	-	-	-	-	3,288	-	-	-	3,288	
NEUMATICA A-6000 SM	4.80-8 / 4.00-8	-	-	-	-	-	-	1,336	-	1,336	-	-	
NEUMATICA A-6000 PLUS	4.80-8 / 4.00-8	-	-	-	-	-	-	1,336	-	1,336	-	-	
SD-5000	4.80-8 / 4.00-8	-	-	-	-	-	1,425	1,257	-	-	-	-	

Selezionare il canale di velocità (C1)

- 1- Premere  per accedere alla modalità 1. Tenere premuto il pulsante centrale  per modificare il valore desiderato.
- 2- Tenere premuto il pulsante centrale per vari secondi per modificare il valore lampeggiante.
- 3- Il monitor tornerà alla posizione normale e i pulsanti smetteranno di lampeggiare.





NOTA: È DISPONIBILE UNA MODALITÀ DI AUTOCALIBRAZIONE DEL NUMERO DI IMPULSI PIÙ ADEGUATO E CHE RICHIEDE L'ESECUZIONE DI UNA PROVA NEL CAMPO.

Modalità micro

Qualora si lavori con il distributore in modalità microdosaggio, per tramogge piccole e dosi minime si deve premere il pulsante  per oltre 3 secondi, finché non appare la freccia indicante la modalità Micro sul monitor. In questo caso, sul monitor saranno visualizzate la velocità e la superficie reali di lavoro.

Per tornare alla normale posizione di lavoro, premere nuovamente  per oltre 5 secondi, finché la freccia indicatrice non scompare.

Autocalibrazione del sensore di velocità

- 1- Contrassegnare 100 m.
- 2- Selezionare il canale 1 (velocità).
- 3- Mantenendo premuto , premere . Sul monitor apparirà Auto. Rilasciare il pulsante.
- 4- Percorrere ora i 100 metri contrassegnati. Il monitor inizia a contare gli impulsi del sensore.
- 5- Al termine, premere nuovamente . Il monitor ha memorizzato il numero di impulsi.



1.2 AREA TOTALE / LARGHEZZA DELLA SEMINATRICE - C2

È possibile contrassegnare due aree totali e indipendenti tra loro.

Visualizzazione dell'area totale

- 1- Selezionare il canale 2.
- 2- Premere  per visualizzare l'area totale 1 e 2 "tot.1" e "tot.2". Sullo schermo sarà visualizzato prima "tot.1", quindi il suo valore il ha.

Azzeramento delle aree totali

- 1- Selezionare il canale 2.
- 2- Premere  per visualizzare.
- 3- Premere per più di 5 secondi il pulsante .

Programmazione della larghezza di lavoro

- 1- Selezionare il canale 2 dell'area.
- 2- Premere  per oltre 5 secondi finché non appare un valore di larghezza e, mantenendolo premuto, premere il pulsante centrale per modificare il valore lampeggiante.
- 3- Premere per oltre 3 secondi sul valore lampeggiante per modificarlo.
- 4- Rilasciare i pulsanti per tornare alla posizione normale.

1.3 VELOCITÀ DI ROTAZIONE DELLA TURBINA / ALLARMI DELLA TURBINA - C4



Visualizzazione della velocità di rotazione della turbina

Selezionare il canale 4 con il pulsante centrale .

Allarmi relativi alla velocità della turbina

È possibile impostare la velocità minima di rotazione della turbina. Al di sotto di 2 km/h, questi allarmi si disattivano.

Velocità minima della turbina



- 1- Selezionare il canale 4.
- 2- Tenere premuto  per più di 5 secondi.
- 3- Premere  per modificare la cifra e il valore come nei casi precedenti. Impostazione predefinita: 3800 giri/min.
- 4- Rilasciare il pulsante per tornare alla posizione normale.

Selezione del numero di impulsi per giro della turbina (impostazione predefinita: 2).

NOTA

IL NUMERO DI IMPULSI PER GIRO DELLA TURBINA È SEMPRE 2. ACCEDERE A QUESTA MODALITÀ DI PROGRAMMAZIONE SOLO IN CASO DI ERRORE.

Programmazione numero di impulsi

- 1- Per accedere alla modalità 2 di programmazione, premere per oltre 15 secondi il pulsante  mentre si accende il monitor mediante l'interruttore posteriore.
- 2- Per cambiare canale e passare al canale 4 (turbina), premere il pulsante .
- 3- Premere  per modificare la posizione lampeggiante e mantenerlo premuto per modificarne il valore (deve essere sempre 2).
- 4- Rilasciare il pulsante per tornare alla posizione normale.

1.4 ASSE DI DISTRIBUZIONE - C5

Selezionare il canale 5 con il pulsante centrale .

Quando l'asse cessa di girare, dopo 40 secondi suona un allarme costituito da 5 segnali consecutivi. Se lo si lascia fermo, l'allarme si ripete ogni 30 secondi.



Per arrestare l'allarme, bloccare il monitor e rimetterlo in funzione. Quest'allarme resta disattivato al di sotto dei 2 km/h.

L'allarme dell'asse può essere disattivato premendo il pulsante  per oltre 5 secondi nel canale selezionato. Sul monitor appare l'indicazione "Off". In tal caso, l'allarme non si attiva neanche arrestando e rimettendo in funzione il monitor.

1.5 ALLARME LIVELLO TRAMOGGIA - C6

Quando il livello di semente scende al di sotto del sensore, si attiva il rispettivo allarme, costituito da 5 segnali acustici consecutivi e dall'indicazione **ALA** sul monitor.

Attivazione e disattivazione dell'allarme livello tramoggia

- 1- Selezionare il canale 6 con il pulsante centrale .
- 2- Tenere premuto  per più di 5 secondi.
- 3- Premere il pulsante centrale per selezionare **0** (disinserito) o **1** (inserito).
- 4- Rilasciare il pulsante per tornare alla posizione normale.

1.6 INTERRUZIONE TOTALE DELLA SEMI-NA (OPTIONAL)

Per chiudere l'uscita semi, premere il pulsante ; sul monitor viene visualizzato il testo lampeggiante **CORT**.

Per tornare alla normale posizione di lavoro e riaprire le uscite, premere nuovamente il pulsante . Sul monitor apparirà il testo lampeggiante **OPEN**.

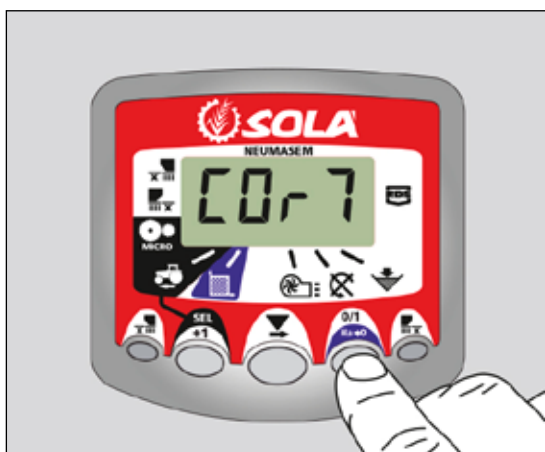



1.7 CHIUSURA USCITA PARTI RIPIEGABILI (OPTIONAL)



Per azionare il dispositivo di chiusura dei bracci delle parti ripiegabili, premere il pulsante  (si chiudono le uscite sul lato sinistro e destro delle parti ripiegabili). Sul monitor apparirà la freccia di indicazione.

Per aprire le uscite, premere di nuovo il pulsante .



PARTI RIPIEGABILI INDIPENDENTI

Per azionare il dispositivo di chiusura delle uscite dei bracci delle parti ripiegabili, premere il pulsante  (per il lato sinistro rispetto alla direzione di marcia) oppure  (per il lato destro rispetto alla direzione di marcia). Sul monitor apparirà la freccia di indicazione.

Per tornare alla normale posizione di lavoro e riaprire le uscite, premere nuovamente il pulsante  o .



2. PANNELLO DI CONTROLLO NEUMASEM PLUS

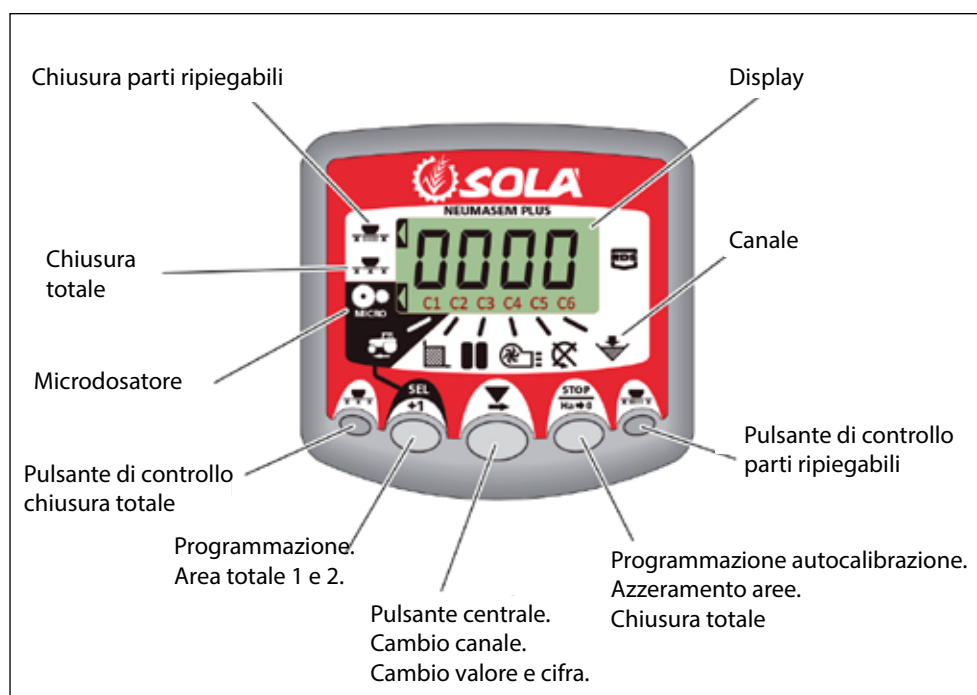

Il monitor viene fornito programmato di fabbrica per la seminatrice su cui è montato. Pertanto serve solo per visualizzare valori e non è necessario accedere alla programmazione.

Sullo schermo vi sono 6 canali o letture diverse e 3 frecce di indicazione di posizione.

C1 indica la velocità di avanzamento in m/sec.

C2 indica due ettari diversi (ad es. una parziale e una totale).

C3 marcatore di percorsi

C4 segnala la velocità di rotazione della turbina in giri/min.

C5 segnala la velocità di rotazione dell'asse del distributore in giri/min.

C6 indica quando il livello di semi nella tramoggia è troppo basso.

Per impostazione predefinita, il valore mostrato sul monitor è la velocità di avanzamento. Qualora si verifichi un'anomalia in uno qualsiasi dei valori, lo schermo mostra in modo intermittente **Allarme**, suona un allarme acustico e si attiva il canale in cui si è verificato il guasto. Tale allarme persisterà finché il guasto non sarà eliminato.

Per visualizzare un valore desiderato, premere il pulsante centrale e spostarsi sul canale corrispondente. Dopo 10 secondi, il valore torna automaticamente su C1.

2.1 VELOCITÀ DI AVANZAMENTO - C1

Selezionare il canale mediante il pulsante centrale. Sotto i 2,6 km/h scatta l'allarme. È possibile disattivarlo accedendo alla modalità di programmazione 2.



Calibrazione del sensore di velocità

La calibrazione teorica avviene inserendo un fattore di calibrazione nella modalità di programmazione 2, secondo il valore della tabella seguente.

MODELLO	RUOTA	LARGHEZZA DI LAVORO (CM)										
		250	300	350	400	450	500	600	680	700	770	800
SM-1909	340/55-16	-	-	-	1,815	1,573	1,452	1,259	-	1,111	-	-
NEUMASEM 699-799	340/55-16	-	-	-	1,815	1,573	1,452	1,259	-	-	-	-
NS PLUS-2311	340/55-16	-	-	-	1,815	1,573	1,452	1,259	-	1,111	-	-
ARES-2713	340/55-16	-	-	-	1,815	1,573	1,452	1,259	-	1,111	-	-
	10.0/75-15,3	-	-	-	1,752	1,518	1,402	1,215	-	1,072	-	-
NEU-1706	-	2,178	2,178	1,834	1,584	-	-	-	-	-	-	-
NEU-2512	-	1,340	1,340	1,340	1,340	-	-	-	-	-	-	-
NEUMASEM-901	4.80-8 / 4.00-8	-	-	-	-	-	-	3,288	-	-	-	3,288
A-6000 SM	4.80-8 / 4.00-8	-	-	-	-	-	-	1,336	-	1,336	-	-
A-6000 NS PLUS	4.80-8 / 4.00-8	-	-	-	-	-	-	1,336	-	1,336	-	-
CT-2412	3.50-8	-	-	-	-	-	-	0,909	-	0,909	-	-

MODELLO	RUOTA	LARGHEZZA DI LAVORO (CM)											
		250	300	350	400	450	500	600	680	700	770	800	
VESTA-2813 - 1 dosatore	R	3.50-8	-	-	-	-	-	-	1,995	1,995	1,995	1,995	-
	L	3.50-8	-	-	-	-	-	-	3,989	3,989	3,989	3,989	-
SD-1504	4.80-8 / 4.00-8	-	-	-	1,943	1,644	1,425	1,257	-	-	-	-	-
SD-1605	4.80-8 / 4.00-8	-	-	-	1,943	1,644	1,425	1,257	-	-	-	-	-
EURO-888	7.50-16	1,234	1,234	1,234	1,234	-	-	-	-	-	-	-	-
ED-1003	7.50-16	1,234	1,234	1,234	1,234	-	-	-	-	-	-	-	-
TRI 194-294 / ESP	10.80-12	1,112	1,112	1,112	1,112	-	-	-	-	-	-	-	-
	6.00-16	1,168	1,168	1,168	1,168	-	-	-	-	-	-	-	-
TRISEM-2110	10.0/75-15,3	-	1,152	1,152	1,152	-	-	-	-	-	-	-	-
CERES TM-2612	3.50-8	-	-	-	0,963	-	-	-	-	-	-	-	-
GARBÍ-2210	-	-	1,266	1,266	1,266	-	-	-	-	-	-	-	-
SD-3115 BOUDOUR	6.00-16	0,962	0,962	-	-	-	-	-	-	-	-	-	-
SD-1203	-	0,987	0,987	0,987	0,987	-	-	-	-	-	-	-	-
SD-1303	11.5/80-15,3	1,132	1,132	1,132	1,132	-	-	-	-	-	-	-	-
KIBLI-2010	-	-	-	-	1,319	1,319	1,319	1,319	-	-	-	-	-
SM-1909/L	340/55-16	-	-	-	1,815	1,573	1,452	1,259	-	1,111	-	-	-
NEUMATICA-A	340/55-16	-	-	-	1,815	1,573	1,452	1,259	-	-	-	-	-
NEUMATICA PLUS	340/55-16	-	-	-	1,815	1,573	1,452	1,259	-	1,111	-	-	-
NEUMASEM-901/L	4.80-8 ó 4.00-8	-	-	-	-	-	-	3,288	-	-	-	-	3,288
NEUMATICA A-6000 SM	4.80-8 ó 4.00-8	-	-	-	-	-	-	1,336	-	1,336	-	-	-
NEUMATICA A-6000 PLUS	4.80-8 ó 4.00-8	-	-	-	-	-	-	1,336	-	1,336	-	-	-
SD-5000	4.80-8 ó 4.00-8	-	-	-	-	-	1,425	1,257	-	-	-	-	-
EUROPA-2000	6.00-16	-	0,584	0,584	0,584	-	-	-	-	-	-	-	-
	7.50-16	-	0,617	0,617	0,617	-	-	-	-	-	-	-	-
FERTISEM-2000	7.50-16	-	0,617	0,617	0,617	-	-	-	-	-	-	-	-
EUROPA-2110	10.0/75-15,3	-	1,152	1,152	1,152	-	-	-	-	-	-	-	-
EF-1103	7.50-16	1,234	1,234	1,234	1,234	-	-	-	-	-	-	-	-
SD-1806	7.50-16	-	1,168	1,168	-	-	-	-	-	-	-	-	-
SD-3000/R15	-	-	0,568	-	-	-	-	-	-	-	-	-	-



Selezionare il canale di velocità (C1)

- 1- Premere  per accedere alla modalità 1. Tenere premuto il pulsante centrale  per modificare il valore desiderato.
- 2- Tenere premuto il pulsante centrale per vari secondi per modificare il valore lampeggiante.
- 3- Il monitor tornerà alla posizione normale e i pulsanti smetteranno di lampeggiare.



NOTA: È DISPONIBILE UNA MODALITÀ DI AUTOCALIBRAZIONE DEL NUMERO DI IMPULSI PIÙ ADEGUATO E CHE RICHIEDE L'ESECUZIONE DI UNA PROVA NEL CAMPO.

Autocalibrazione del sensore di velocità

- 1- Contrassegnare 100 m.
- 2- Selezionare il canale 1 (velocità).
- 3- Mantenendo premuto , premere . Sul monitor apparirà Auto. Rilasciare il pulsante.
- 4- Percorrere ora i 100 metri contrassegnati. Il monitor inizia a contare gli impulsi del sensore.
- 5- Al termine, premere nuovamente . Il monitor ha memorizzato il numero di impulsi.

Modalità micro

Qualora si lavori con il distributore in modalità microdosaggio, per tramogge piccole e dosi minime si deve premere il

pulsante  per oltre 3 secondi, finché non appare la freccia indicante la modalità Micro sul monitor. In questo caso, sul monitor saranno visualizzate la velocità e la superficie reali di lavoro.

Per tornare alla normale posizione di lavoro, premere nuovamente  per oltre 5 secondi, finché la freccia indicatrice non scompare.



2.2 AREA TOTALE / LARGHEZZA DELLA SEMINATRICE - C2

È possibile contrassegnare due aree totali e indipendenti tra loro.

Visualizzazione dell'area totale

- 1- Selezionare il canale 2.
- 2- Premere  per visualizzare l'area totale 1 e 2 "tot.1" e "tot.2". Sullo schermo sarà visualizzato prima "tot.1", quindi il suo valore il ha.

Azzeramento delle aree totali

- 1- Selezionare il canale 2.
- 2- Premere  per visualizzare.
- 3- Premere per più di 5 secondi il pulsante .

Programmazione della larghezza di lavoro

- 1- Selezionare il canale 2 dell'area.
- 2- Premere  per oltre 5 secondi finché non appare un valore di larghezza e, mantenendolo premuto, premere il pulsante centrale per modificare il valore lampeggiante.
- 3- Premere per oltre 3 secondi sul valore lampeggiante per modificarlo.
- 4- Rilasciare i pulsanti per tornare alla posizione normale.

2.3 VELOCITÀ DI ROTAZIONE DELLA TURBINA / ALLARMI DELLA TURBINA - C4



Visualizzazione della velocità di rotazione della turbina

Selezionare il canale 4 con il pulsante centrale .

Allarmi relativi alla velocità della turbina

È possibile impostare la velocità minima di rotazione della turbina. Al di sotto di 2 km/h, questi allarmi si disattivano.

Velocità minima della turbina



- 1- Selezionare il canale 4.
- 2- Tenere premuto  per più di 5 secondi.
- 3- Premere  per modificare la cifra e il valore come nei casi precedenti. Impostazione predefinita: 3800 giri/min.
- 4- Rilasciare il pulsante per tornare alla posizione normale.

Selezione del numero di impulsi per giro della turbina (impostazione predefinita: 2).

NOTA

IL NUMERO DI IMPULSI PER GIRO DELLA TURBINA È SEMPRE 2. ACCEDERE A QUESTA MODALITÀ DI PROGRAMMAZIONE SOLO IN CASO DI ERRORE.

Programmazione numero di impulsi

- 1- Per accedere alla modalità 2 di programmazione, premere per oltre 15 secondi il pulsante  mentre si accende il monitor mediante l'interruttore posteriore.
- 2- Per cambiare canale e passare al canale 4 (turbina), premere il pulsante .
- 3- Premere  per modificare la posizione lampeggiante e mantenerlo premuto per modificarne il valore (deve essere sempre 2).
- 4- Rilasciare il pulsante per tornare alla posizione normale.

2.4 ASSE DI DISTRIBUZIONE - C5

Selezionare il canale 5 con il pulsante centrale .

Quando l'asse cessa di girare, dopo 40 secondi suona un allarme costituito da 5 segnali consecutivi. Se lo si lascia fermo, l'allarme si ripete ogni 30 secondi.



Per arrestare l'allarme, bloccare il monitor e rimetterlo in funzione. Quest'allarme resta disattivato al di sotto dei 2 km/h.

L'allarme dell'asse può essere disattivato premendo il pulsante  per oltre 5 secondi nel canale selezionato. Sul monitor appare l'indicazione "Off". In tal caso, l'allarme non si attiva neanche arrestando e rimettendo in funzione il monitor.



2.5 ALLARME LIVELLO TRAMOGGIA - C6

Quando il livello di semente scende al di sotto del sensore, si attiva il rispettivo allarme, costituito da 5 segnali acustici consecutivi e dall'indicazione **ALA** sul monitor.

Attivazione e disattivazione dell'allarme livello tramoggia

- 1- Selezionare il canale 6 con il pulsante centrale .
- 2- Tenere premuto  per più di 5 secondi.
- 3- Premere il pulsante centrale per selezionare **0** (disinserito) o **1** (inserito).
- 4- Rilasciare il pulsante per tornare alla posizione normale.

2.6 INTERRUZIONE TOTALE DELLA SEMINA (OPTIONAL)

Per chiudere l'uscita semi, premere il pulsante ; sul monitor viene visualizzata la freccia di indicazione e, a intervalli di 2 secondi, indica il testo **CORT**. Per tornare alla normale posizione di lavoro e riaprire le uscite, premere nuovamente il pulsante . Sul monitor apparirà il testo lampeggiante **OPEN**.

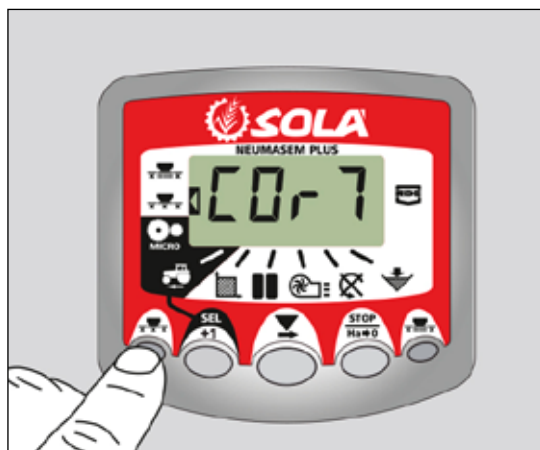

2.7 CHIUSURA USCITA PARTI RIPIEGABILI (OPTIONAL)

Per azionare il dispositivo di chiusura delle uscite dei bracci delle parti ripiegabili, premere il pulsante . Sul monitor apparirà la freccia di indicazione della modalità attiva.

Per aprire le uscite, premere di nuovo il pulsante .



2.8 MARCATURA DI PERCORSO- C3 (TRAMLINE)

Sullo schermo viene visualizzato il simbolo  dopo 10 secondi (a meno che non sia stato selezionato Area totale).

Vi sono 5 metodi di marcare i percorsi: modalità simmetrica, asimmetrica a sinistra, asimmetrica a destra, 10 passaggi e 18 passaggi. Sul monitor è possibile impostare da 1 a 15 passaggi in modalità simmetrica e asimmetrica; è possibile inoltre visualizzare il passaggio attuale sul lato sinistro, mentre su quello destro viene indicata la sequenza di passaggi. Nelle sequenze asimmetriche, sullo schermo compare un punto.

Avanzamento manuale dal passaggio corrente

Premere  per aumentare di un passaggio.



Arresto del contatore di passaggi

Premere  per arrestare il contatore di passaggi. Sul monitor appare l'indicazione **STOP**.

Premere nuovamente  per tornare alla normale sequenza di lavoro.



Sequenza simmetrica di passaggi

Ogni volta che si aziona il marcatore di percorsi, vengono chiuse 2+2 uscite della seminatrice.

Il monitor emette quindi un segnale acustico e lo schermo lampeggia per tutta la durata del passaggio di marcatura di percorso.



Sequenza asimmetrica a sinistra

Ogni volta che si aziona il marcatore di percorsi, vengono chiuse 2 uscite sul lato sinistro della seminatrice.

Il monitor emette quindi un segnale acustico e lo schermo lampeggia per tutta la durata del passaggio di marcatura di percorso.

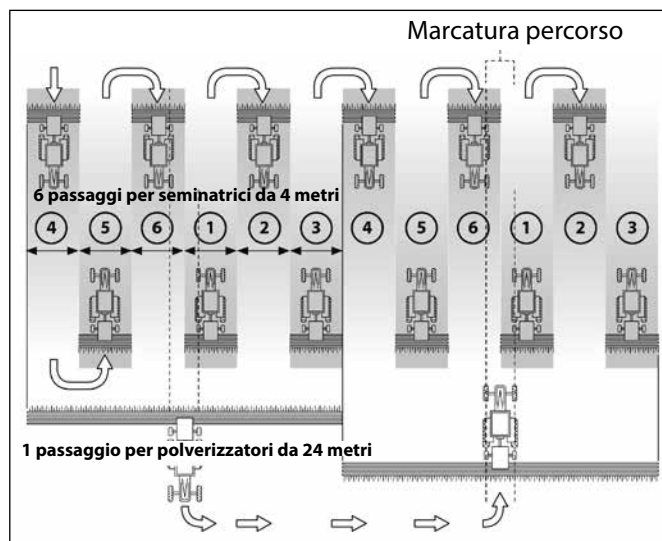
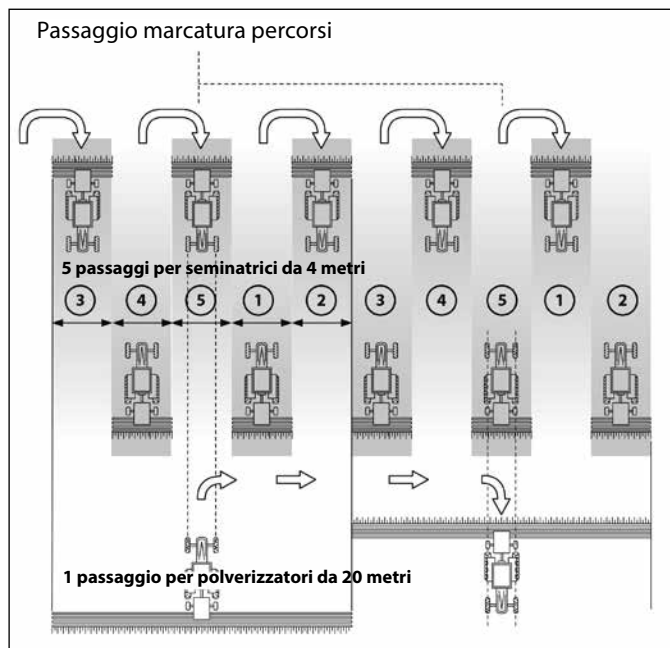

Sequenza asimmetrica a destra

Ogni volta che si aziona il marcatore di percorsi, vengono chiuse 2 uscite sul lato destro della seminatrice.

Il monitor emette quindi un segnale acustico e lo schermo lampeggia per tutta la durata del passaggio di marcatura di percorso.



Sequenza di passaggi da 10

Modalità da utilizzare su una seminatrice da 4 metri e un polverizzatore da 10 m o su una seminatrice da 8 metri e un polverizzatore da 20 m. All'attivazione del marcatore di percorso, si chiudono 2+2 uscite sul lato sinistro durante i passaggi 4 e 7 e 2+2 uscite sul lato destro durante i passaggi 2 e 9. Quando si inizia nel passaggio 1, è necessario girare a destra al termine del primo percorso.



NOTA PER GIRARE A SINISTRA AL TERMINE DEL PRIMO PERCORSO, FAR AUMENTARE IL MARCATORE FINO A 6 PRIMA DI INIZIARE A SEMINARE.

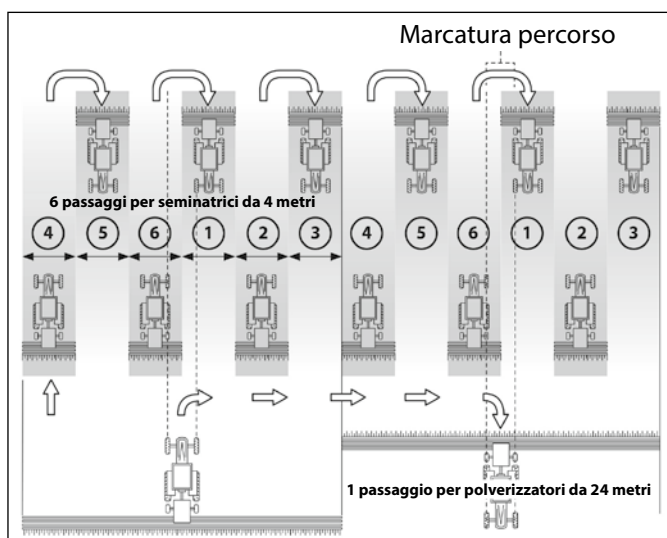
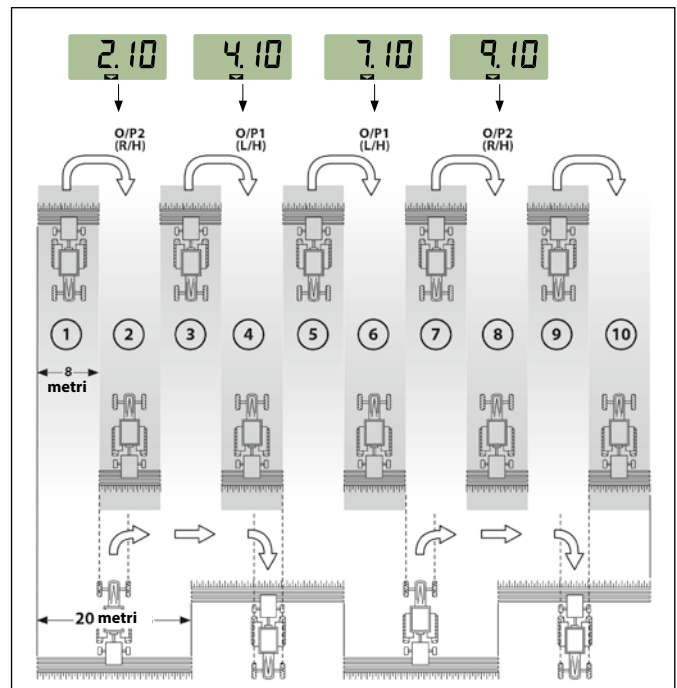

Sequenza di passaggi da 18

Modalità da utilizzare su seminatrici da 4 m e polverizzatori da 18 m. Si chiudono 2+2 uscite sul lato sinistro durante i passaggi 3 e 16 e 2+2 uscite sul lato destro durante i passaggi 7 e 12. Quando si inizia nel passaggio 1, è necessario girare a destra al termine del primo percorso.



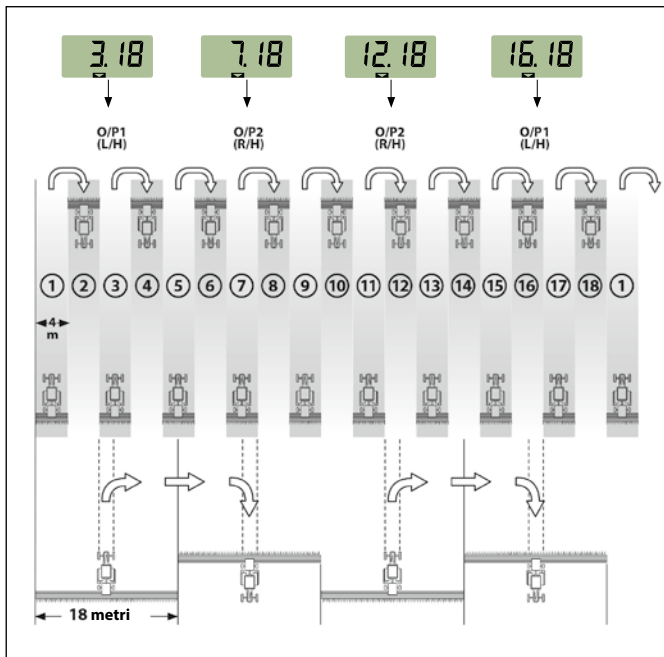

NOTA: PER GIRARE A SINISTRA AL TERMINE DEL PRIMO PERCORSO, FAR AUMENTARE IL MARCATORE FINO A 10 PRIMA DI INIZIARE A SEMINARE.

Il monitor emette sempre un segnale acustico durante il passaggio di marcatura di percorso.



Selezionare il tipo di sequenza

1- Selezionare il canale .



2- Premere  per accedere alla modalità 1. Dopo 5 sec., le prime due cifre iniziano a lampeggiare, indicando il tipo di sequenza:

SY = simmetrico

AL = asimmetrico a sinistra

AR = asimmetrico a destra

AS = asimmetrico speciale con sequenze 10 e 18.

3- Tenere premuti contemporaneamente  e  per modificare la sequenza.



Selezionare la sequenza di passaggi

1- Premere  e rilasciarlo per selezionare il tipo di sequenza e la sequenza tra passaggi. La terza e la quarta cifra indicano la sequenza di passaggi.

2- Premere  e mantenerlo premuto per selezionare la sequenza tra 1 e 15.:



3. PANNELLO DI CONTROLLO NEUMASEM MDCF

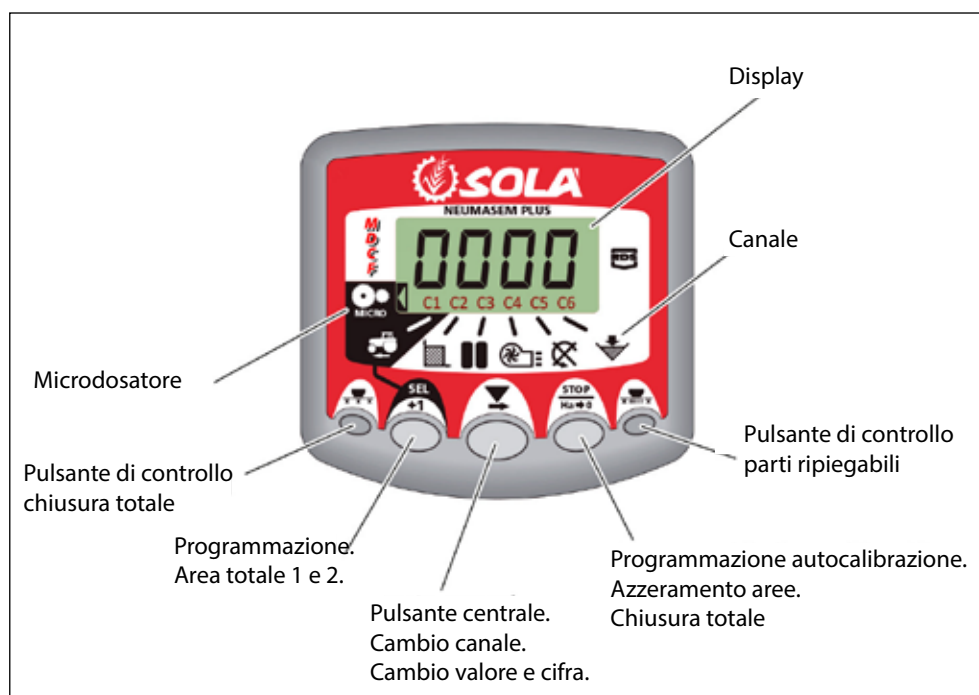

Il monitor viene fornito programmato di fabbrica per la semina su cui è montato. Pertanto serve solo per visualizzare valori e non è necessario accedere alla programmazione.

Sullo schermo vi sono 6 canali o letture diverse e 3 frecce di indicazione di posizione.

- C1** indica la velocità di avanzamento in m/sec.
- C2** indica due ettari diversi (ad es. una parziale e una totale).
- C3** marcatore di percorsi
- C4** segnala la velocità di rotazione della turbina in giri/min.
- C5** segnala la velocità di rotazione dell'asse del dosatori in giri/min.
- C6** indica quando il livello di semi nella tramoggia è troppo basso.

Per impostazione predefinita, il valore mostrato sul monitor è la velocità di avanzamento. Qualora si verifici un'anomalia in uno qualsiasi dei valori, lo schermo mostra in modo intermittente **Allarme**, suona un allarme acustico e si attiva il canale in cui si è verificato il guasto. Tale allarme persisterà finché il guasto non sarà eliminato.

Per visualizzare un valore desiderato, premere il pulsante centrale e spostarsi sul canale corrispondente. Dopo 10 secondi, il valore torna automaticamente su C1.

3.1 VELOCITÀ DI AVANZAMENTO - C1

Selezionare il canale mediante il pulsante centrale. Sotto i 2,6 km/h scatta l'allarme. È possibile disattivarlo accedendo alla modalità di programmazione 2.

Calibrazione del sensore di velocità

La calibrazione teorica avviene inserendo un fattore di calibrazione nella modalità di programmazione 2, secondo il valore della tabella seguente.

MODELLO	RUOTA	LARGHEZZA DI LAVORO (CM)			
		600	680	700	770
VESTA-2813 - 2 dosatori	3.50-8	1,330	1,330	1,330	1,330

Selezionare il canale di velocità (C1)

- 1- Premere per accedere alla modalità 1. Tenere premuto il pulsante centrale per modificare il valore desiderato.
- 2- Tenere premuto il pulsante centrale per vari secondi per modificare il valore lampeggiante.
- 3- Il monitor tornerà alla posizione normale e i pulsanti smetteranno di lampeggiare.



NOTA: È DISPONIBILE UNA MODALITÀ DI AUTOCALIBRAZIONE DEL NUMERO DI IMPULSI PIÙ ADEGUATO E CHE RICHIEDE L'ESECUZIONE DI UNA PROVA NEL CAMPO.

Autocalibrazione del sensore di velocità

- 1- Contrassegnare 100 m.
- 2- Selezionare il canale 1 (velocità).
- 3- Mantenendo premuto , premere . Sul monitor apparirà Auto. Rilasciare il pulsante.
- 4- Percorrere ora i 100 metri contrassegnati. Il monitor inizia a contare gli impulsi del sensore.
- 5- Al termine, premere nuovamente . Il monitor ha memorizzato il numero di impulsi.



3.2 AREA TOTALE / LARGHEZZA DELLA SEMINATRICE - C2

È possibile contrassegnare due aree totali e indipendenti tra loro.

Visualizzazione dell'area totale

- 1- Selezionare il canale 2.
- 2- Premere  per visualizzare l'area totale 1 e 2 "tot.1" e "tot.2". Sullo schermo sarà visualizzato prima "tot.1", quindi il suo valore il ha.

Azzeramento delle aree totali

- 1- Selezionare il canale 2.
- 2- Premere  per visualizzare.
- 3- Premere per più di 5 secondi il pulsante .

Programmazione della larghezza di lavoro

- 1- Selezionare il canale 2 dell'area.
- 2- Premere  per oltre 5 secondi finché non appare un valore di larghezza e, mantenendolo premuto, premere il pulsante centrale per modificare il valore lampeggiante.
- 3- Premere per oltre 3 secondi sul valore lampeggiante per modificarlo.
- 4- Rilasciare i pulsanti per tornare alla posizione normale.

3.3 VELOCITÀ DI ROTAZIONE DELLA TURBINA / ALLARMI DELLA TURBINA - C4



Visualizzazione della velocità di rotazione della turbina

Selezionare il canale 4 con il pulsante centrale .

Allarmi relativi alla velocità della turbina

È possibile impostare la velocità minima di rotazione della turbina. Al di sotto di 2 km/h, questi allarmi si disattivano.

Velocità minima della turbina



- 1- Selezionare il canale 4.
- 2- Tenere premuto  per più di 5 secondi.
- 3- Premere  per modificare la cifra e il valore come nei casi precedenti. Impostazione predefinita: 3800 giri/min.
- 4- Rilasciare il pulsante per tornare alla posizione normale.

Selezione del numero di impulsi per giro della turbina (impostazione predefinita: 2).

NOTA

IL NUMERO DI IMPULSI PER GIRO DELLA TURBINA È SEMPRE 2. ACCEDERE A QUESTA MODALITÀ DI PROGRAMMAZIONE SOLO IN CASO DI ERRORE.

Programmazione numero di impulsi

- 1- Per accedere alla modalità 3 di programmazione, premere per oltre 15 secondi il pulsante  mentre si accende il monitor mediante l'interruttore posteriore.
- 2- Per cambiare canale e passare al canale 4 (turbina), premere il pulsante .
- 3- Premere  per modificare la posizione lampeggiante e mantenerlo premuto per modificarne il valore (deve essere sempre 2).
- 4- Rilasciare il pulsante per tornare alla posizione normale.

3.4 ASSE DI DISTRIBUZIONE - C5

Selezionare il canale 5 con il pulsante centrale .

Premendo il pulsante  si passa da «**STF.1**» (asse distribuidor 1) a «**STF.2**» (asse distributore 2).

Quando l'asse cessa di girare, dopo 40 secondi suona un allarme costituito da 5 segnali consecutivi. Se lo si lascia fermo, l'allarme si ripete ogni 30 secondi.

Per arrestare l'allarme, bloccare il monitor e rimetterlo in funzione. Quest'allarme resta disattivato al di sotto dei 2 km/h.

L'allarme dell'asse può essere disattivato premendo il pulsante  per oltre 5 secondi nel canale selezionato. Sul monitor appare l'indicazione "Off". In tal caso, l'allarme non si attiva neanche arrestando e rimettendo in funzione il monitor.

Programmazione numero di assi

1- Premere per più di 15 secondi il pulsante  mentre colleghiamo il monitor tramite l'interruttore posteriore, per entrare in modalità 3 di programmazione.

2- Premere il pulsante  per cambiare canale e passare al canale 6 (asse di distribuzione 2).

3- Premere  per modificare la cifra lampeggiante e tenere premuto per modificarne il valore (cambiare «**0.000**» in «**1.000**»).

4- Smettere di premere e tornare alla posizione normale.

3.5 ALLARME LIVELLO TRAMOGGIA - C6

Quando il livello di semente o concime scende al di sotto del sensore, si attiva il rispettivo allarme, costituito da 5 segnali acustici consecutivi e dall'indicazione **ALA** sul monitor.

Attivazione e disattivazione dell'allarme livello tramoggia

1- Selezionare il canale 6 con il pulsante centrale .

2- Tenere premuto  per più di 5 secondi.

3- Premere il pulsante centrale per selezionare **0** (disinserito) o **1** (inserito).

4- Rilasciare il pulsante per tornare alla posizione normale.

3.6 CHIUSURA MEZZA MACCHINA E TAGLIO TOTALE DELLA SEMINA (OPZIONALE)

Per chiudere l'uscita del seme o del concime azionare il pulsante 1 o 2, nella centralina si accende il dosatore tagliato. Per tornare alla normale posizione di lavoro, premere nuovamente il pulsante 1 o 2.

Posizione di lavoro

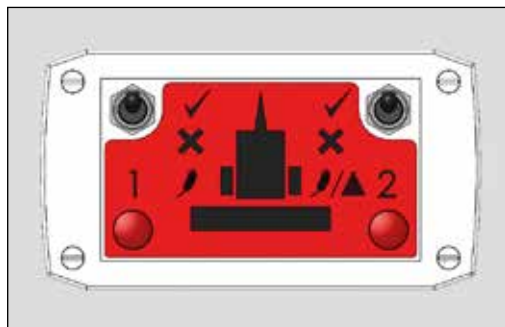

Taglio del dosaggio 1 TAGLIO TOTALE SEMI o MEDIA MACCHINA

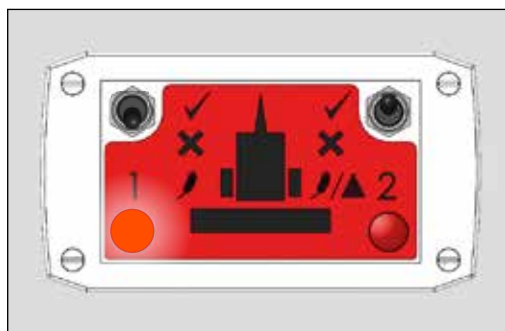

Taglio del dosaggio 2 TAGLIO TOTALE CONCIME o MEZZA MACCHINA

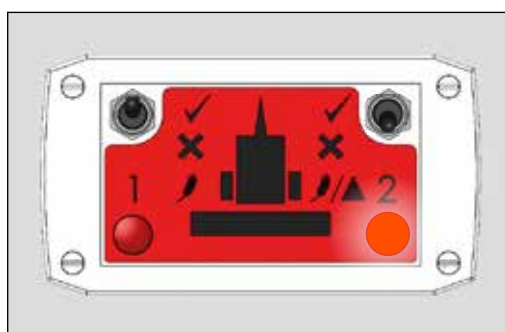

Taglio totale

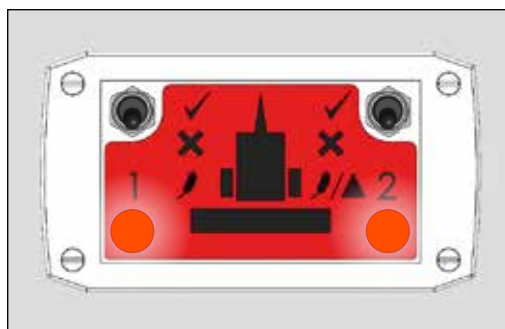

3.7 MARCATURA DI PERCORSO- C3 (TRAMLINE)

Sullo schermo viene visualizzato il simbolo  dopo 10 secondi (a meno che non sia stato selezionato Area totale). Vi sono 5 metodi di marcare i percorsi: modalità simmetrica, asimmetrica a sinistra, asimmetrica a destra, 10 passaggi e 18 passaggi. Sul monitor è possibile impostare da 1 a 15 passaggi in modalità simmetrica e asimmetrica; è possibile inoltre visualizzare il passaggio attuale sul lato sinistro, mentre su quello destro viene indicata la sequenza di passaggi. Nelle sequenze asimmetriche, sullo schermo compare un punto.

Avanzamento manuale dal passaggio corrente

Premere  per aumentare di un passaggio.



Arresto del contatore di passaggi

Premere  per arrestare il contatore di passaggi. Sul monitor appare l'indicazione **STOP**.

Premere nuovamente  per tornare alla normale sequenza di lavoro.



Sequenza simmetrica di passaggi

Ogni volta che si aziona il marcatore di percorsi, vengono chiuse 2+2 uscite della seminatrice.

Il monitor emette quindi un segnale acustico e lo schermo lampeggia per tutta la durata del passaggio di marcatura di percorso.



Sequenza asimmetrica a sinistra

Ogni volta che si aziona il marcatore di percorsi, vengono chiuse 2 uscite sul lato sinistro della seminatrice.

Il monitor emette quindi un segnale acustico e lo schermo lampeggia per tutta la durata del passaggio di marcatura di percorso.

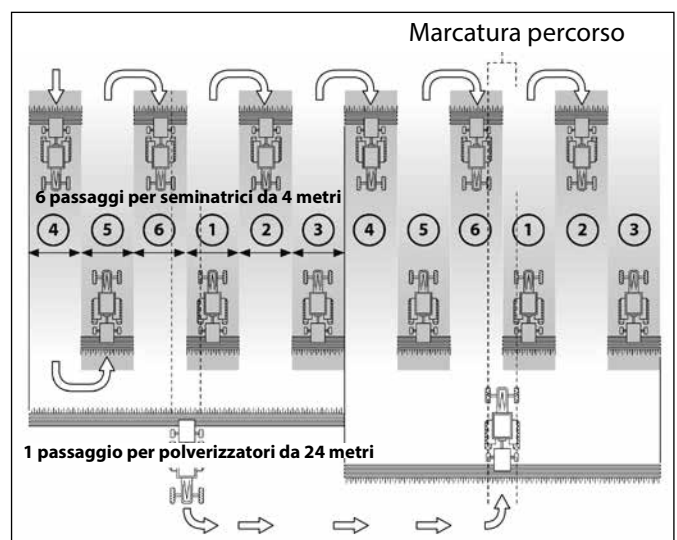
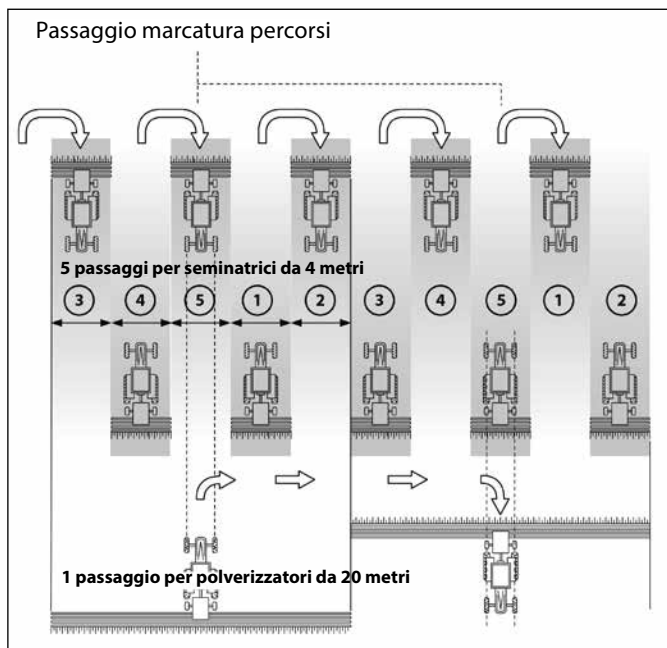

Sequenza asimmetrica a destra

Ogni volta che si aziona il marcatore di percorsi, vengono chiuse 2 uscite sul lato destro della seminatrice.

Il monitor emette quindi un segnale acustico e lo schermo lampeggia per tutta la durata del passaggio di marcatura di percorso.



Sequenza di passaggi da 10

Modalità da utilizzare su una seminatrice da 4 metri e un polverizzatore da 10 m o su una seminatrice da 8 metri e un polverizzatore da 20 m. All'attivazione del marcatore di percorso, si chiudono 2+2 uscite sul lato sinistro durante i passaggi 4 e 7 e 2+2 uscite sul lato destro durante i passaggi 2 e 9. Quando si inizia nel passaggio 1, è necessario girare a destra al termine del primo percorso.



NOTA PER GIRARE A SINISTRA AL TERMINE DEL PRIMO PERCORSO, FAR AUMENTARE IL MARCATORE FINO A 6 PRIMA DI INIZIARE A SEMINARE.

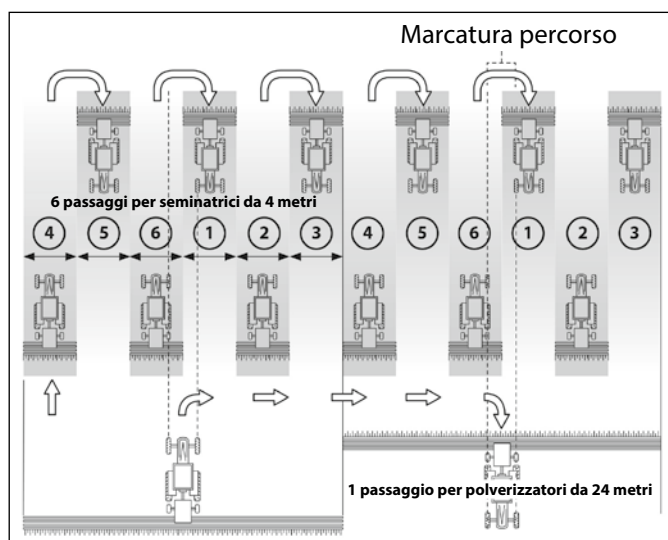
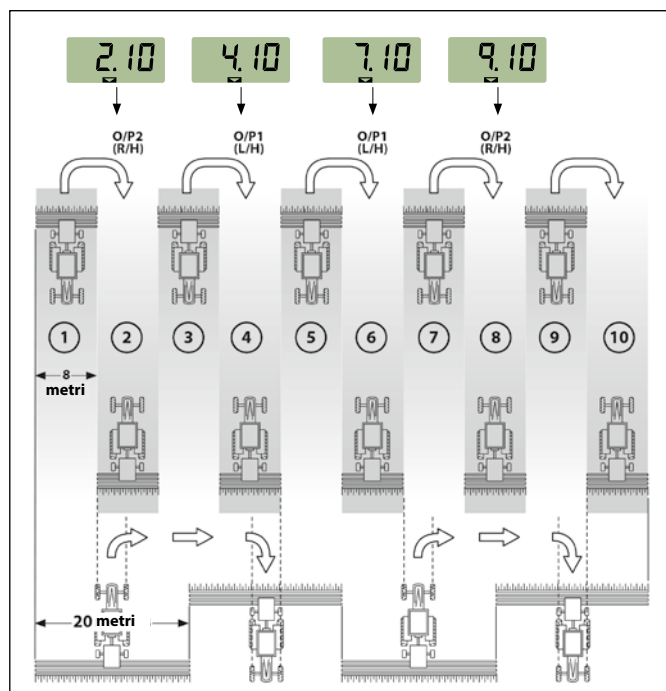

Sequenza di passaggi da 18

Modalità da utilizzare su seminatrici da 4 m e polverizzatori da 18 m. Si chiudono 2+2 uscite sul lato sinistro durante i passaggi 3 e 16 e 2+2 uscite sul lato destro durante i passaggi 7 e 12. Quando si inizia nel passaggio 1, è necessario girare a destra al termine del primo percorso.



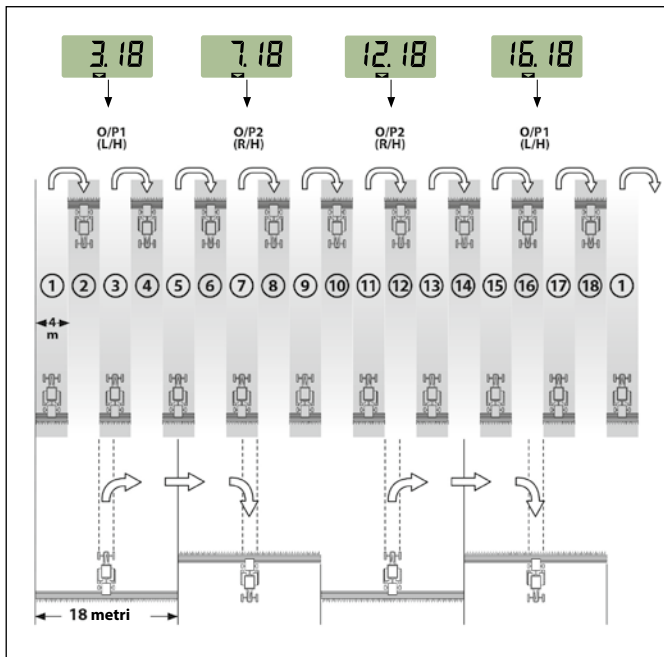

NOTA: PER GIRARE A SINISTRA AL TERMINE DEL PRIMO PERCORSO, FAR AUMENTARE IL MARCATORE FINO A 10 PRIMA DI INIZIARE A SEMINARE.

Il monitor emette sempre un segnale acustico durante il passaggio di marcatura di percorso.



Selezionare il tipo di sequenza

1- Selezionare il canale .



2- Premere  per accedere alla modalità 1. Dopo 5 sec., le prime due cifre iniziano a lampeggiare, indicando il tipo di sequenza:

SY = simmetrico

AL = asimmetrico a sinistra

AR = asimmetrico a destra

AS = asimmetrico speciale con sequenze 10 e 18.

3- Tenere premuti contemporaneamente  e  per modificare la sequenza.



Selezionare la sequenza di passaggi

1- Premere  e rilasciarlo per selezionare il tipo di sequenza e la sequenza tra passaggi. La terza e la quarta cifra indicano la sequenza di passaggi.

2- Premere  e mantenerlo premuto per selezionare la sequenza tra 1 e 15.:





MAQUINARIA AGRÍCOLA SOLÁ, S.L.

Ctra. de Igualada, s/n. 08280 **CALAF** (Barcelona) España
Tel. (0034) 93 868 00 60 - Fax (0034) 93 868 00 55

