

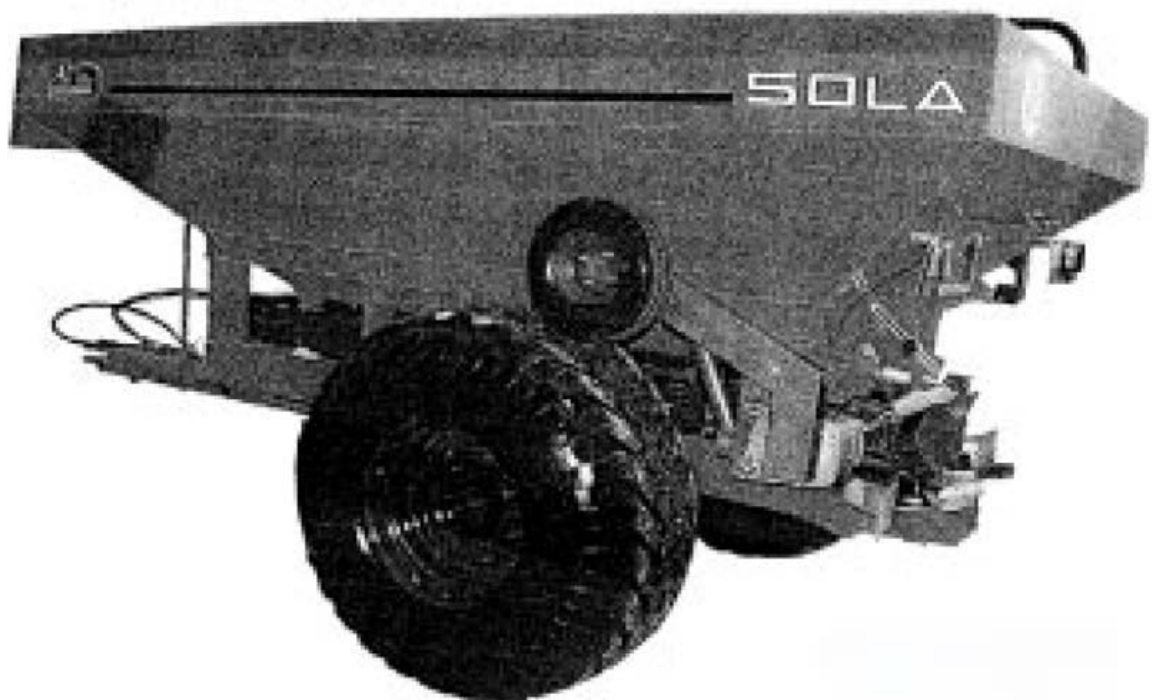

abonadora

SV-6/SV-7



**MANUAL DE PUESTA EN SERVICIO
MANTENIMIENTO
DOSIFICACION
REPUESTOS**

antes de usar la máquina lea detenidamente este manual

3ª Edición - Noviembre 2009
Prohibida la reproducción total o parcialmente.

Especificaciones sujetas a modificaciones sin previo aviso.

Las Sembradoras y Abonadoras SOLÀ están fabricadas en una factoría exclusivamente especializada en este renglón y avaladas por la experiencia de muchos miles de usuarios.

Son máquinas de elevada tecnología previstas para un largo servicio, sin averías, en las más variadas condiciones y con dispositivos simples y eficaces para efectuar una excelente labor con un mínimo mantenimiento.

Con la información de todas sus posibilidades y ajustes deseamos ayudarle a conseguir lo que Vd. espera de nuestra máquina.



Sistema de calidad certificado

INDICE

1. INTRODUCCIÓN.....	4
2. CARÁCTERISTICAS TÉCNICAS.....	5
3. INSTRUCCIONES TÉCNICAS DE SEGURIDAD.....	6
3.2. UTILIZACIÓN DE ACUERDO CON EL DISEÑO.....	8
3.3. DISPOSICIONES GENERALES DE SEGURIDAD.....	8
4. CONCEPTOS FUNDAMENTALES PARA EL ABONADO.....	9
4.1. FACTORES A TENER EN CUENTA	9
5. REGULACIONES DE LA ABONADORA.....	10
5.1. METODO RESUMIDO PARA LA REGULACIÓN.....	10
5.2. CONOCIMIENTO FÍSICO DEL ABONADO.....	11
6. ENSAYO DE CAUDAL.....	12
7. MANTENIMIENTO.....	13
8. TABLAS DE DOSIFICACIÓN.....	15
9. RECAMBIOS.....	19
TRANSMISIÓN.....	21
CHAPAS TROTECCIÓN TRANSMISIÓN.....	22
EJE TRANSMISIÓN.....	23
REDUCTOR TRANSMISIÓN CINTA.....	24
TAPACADENAS REDUCTOR.....	25
EJE TRANSMISION TRASERO CINTA.....	26
EJE TRANSMISION DELANTERO CINTA.....	27
CINTA.....	28
DISTRIBUCIÓN.....	29
TRAMPILLA APERTURA ABONO.....	30
PROTECTOR DELANTERO.....	31
CANAL CAIDA ABONO.....	32
DISTRIBUCIÓN.....	33
CINTA TRANSPORTADORA.....	34
BANDA LATERAL.....	35
BANDA DE LA CINTA LATERAL.....	36
TUBERÍAS HIDRÁULICAS.....	37
FRENO.....	38
EQUIPO DE SEÑALIZACIÓN.....	39

1. INTRODUCCIÓN

Antes de poner la abonadora en marcha es necesario leer las instrucciones y recomendaciones de este manual. Con ello conseguirá reducir el peligro de accidentes, evitará daños a la abonadora por un uso incorrecto y aumentará su rendimiento y vida útil.

El manual deberá ser leído por toda persona que realice tareas de operación (incluyendo preparativos, reparación de averías en el campo y cuidado general de la máquina), mantenimiento (inspección y asistencia técnica) y transporte.

Por su propia seguridad y la de la máquina, respete en todo momento las instrucciones técnicas de seguridad. SOLÁ no se responsabiliza de los daños y averías motivadas por el incumplimiento de las instrucciones dadas en este manual.

En los primeros capítulos encontrará las Características Técnicas y las Instrucciones de Seguridad así como unos Factores para un buen abonado. En los apartados de Puesta en Servicio, Accesorios y Mantenimiento se exponen los conocimientos básicos necesarios para manejar la máquina y algunos equipos opcionales. El manual se completa con unas Tablas de Dosificación para distintos tipos de abono, y una Lista de Repuestos.



SOLÁ se reserva el derecho a modificar ilustraciones, datos técnicos y pesos indicados en este manual si se considera que dichas modificaciones contribuyen a mejorar la calidad de las abonadoras.

2. CARACTERÍSTICAS TÉCNICAS

Tipo	SV-6	SV-6 CON ALZA	SV-7	SV-7 CON ALZA
Capacidad tolva en litros	5550	6800	6400	8300
Altura total (m)	2.03	2.18	2.03	2.23
Ancho tolva (m)	2.45	2.45	2.45	2.45
Largo total (m)	4.80	4.80	5.36	5.36
Peso en vacío (kg)	2060	2130	2460	2550
Neumáticos	5.50-60-22.5/12PR		5.50-60-22.5 /16PR	

CARACTERÍSTICAS COMUNES

Dos discos de acero inoxidable
Ancho de trabajo de **12 a 24 m**
Mando hidráulico de apertura cierre
Criba selectora
Transmisión con embrague de seguridad
Pie de apoyo
Equipo de luces de posición, intermitencia y freno
Escalera de servicio
Freno mecánico de estacionamiento
Homologación para matricular
Conector y cierre hidráulico de la cinta

3. INSTRUCCIONES TÉCNICAS DE SEGURIDAD

3.1 SIMBOLOS DE SEGURIDAD

En este manual encontrará tres tipos de símbolos de seguridad y peligro.



Para facilitar el trabajo con la abonadora.



Para evitar daños a la abonadora o equipos opcionales.



Para evitar daños a personas.

Además en la máquina hallará los siguientes rótulos de aviso de peligro.

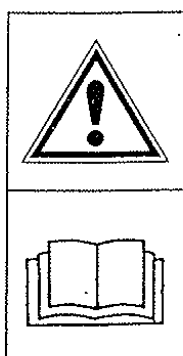

Lea detenidamente y cumpla las instrucciones de uso y los consejos de seguridad dados en el manual.

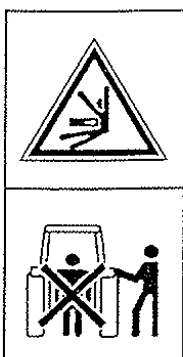

Manténgase apartado de la parte trasera del tractor durante la maniobra de enganche **Peligro de lesiones graves.**

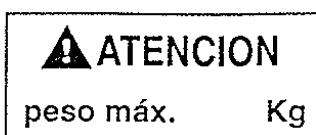

Respete la carga máxima.

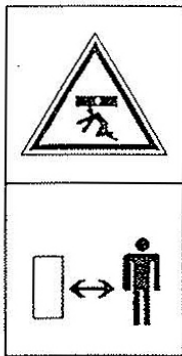

Peligro de aplastamiento, si trabaja debajo de la máquina, asegúrela para evitar su desplome.
Peligro de lesiones graves.

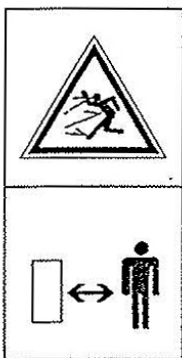

Peligro de impactos de granos del fertilizante.
Mantenerse alejado de la abonadora.

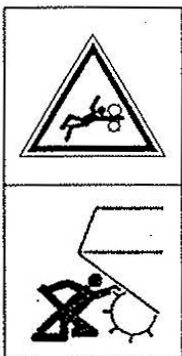

Peligro de lesiones graves por choque o aplastamiento con los discos y palas lanzadoras.



Sentido de giro de la toma de fuerza



Punto de enganche para manipulación de transporte mediante grúa.

3.2 UTILIZACIÓN DE ACUERDO CON EL DISEÑO

- La abonadora **SOLA SV-6 y SV-7** ha sido fabricada para su aplicación normal en trabajos agrícolas, especialmente para el abonado con productos minerales.
- Si como consecuencia de otras aplicaciones de la máquina se producen desperfectos o daños, el fabricante no se hará responsable de ellos.
- Deben respetarse todas las disposiciones legales relativas a la seguridad en las máquinas, las de tráfico y las de higiene y seguridad en el trabajo.
- Las modificaciones realizadas por cuenta del usuario anulan la posibilidad de garantía del fabricante para los posibles desperfectos o daños que se originen.

3.3 DISPOSICIONES GENERALES DE SEGURIDAD

- Antes de poner la máquina en marcha, comprobar cada vez la seguridad de la máquina, en el trabajo y en lo relativo al tráfico.
- Al utilizar las vías públicas respetar las señales de tráfico y las ordenanzas respectivas.
- Antes de poner la máquina en marcha, familiarícese con todos los elementos de accionamiento, así como en el funcionamiento.
- Prestar una atención muy especial al enganchar y desenganchar la máquina al tractor.
- La transmisión de la toma de fuerza debe estar protegida y en buen estado. Evitar que gire el tubo protector sujetándolo mediante la cadena que lleva para este fin. El lado del embrague se montará en la abonadora.
- Montar la transmisión de la toma de fuerza únicamente con el motor parado.
- Antes de conectar la toma de fuerza prestar atención de que nadie se encuentre en la zona de peligro de la máquina.
- Está totalmente prohibido permanecer en la proximidad de los discos distribuidores con la máquina en marcha.
- Llenar la abonadora en el suelo, con el motor parado y las trampillas de salida del abono cerradas.
- Al levantar la abonadora se descarga el eje delantero del tractor. Vigilar que éste tenga carga suficiente para que no presente peligro de vuelco. Comprobar en esta situación la capacidad de dirección y de frenado.
- No depositar elementos extraños en la tolva.
- Conectar siempre la toma de fuerza suavemente con el embrague para proteger la abonadora. De lo contrario podrían producirse serias averías.
- Queda totalmente prohibido subirse a la abonadora durante su transporte o con la máquina en marcha.

4. CONCEPTOS FUNDAMENTALES PARA EL ABONADO

4.1 9 FACTORES A TENER EN CUENTA PARA UN BUEN ABONADO

1- GRANULOMETRIA DEL ABONO

Rechazar los abonos en que sus granos sean de tamaño irregular o que se rompan con mucha facilidad, ya que ello imposibilitaría una distribución uniforme.

2- VELOCIDADES DE LA TOMA DE FUERZA

La velocidad de la toma de fuerza determina la velocidad de giro de los discos, y por tanto la anchura de trabajo se verá alterada si se modifica ésta. La velocidad debe ser de 540 r.p.m.

3- VELOCIDAD DE AVANCE

Las variaciones de la velocidad de avance modifican la cantidad de abono depositado en el suelo. Por tanto debe mantenerse lo más uniforme posible.

4- POSICION DE LA TOLVA

La tolva debe mantenerse horizontal ya que inclinaciones laterales o hacia delante o atrás modifican la distribución del abono sobre el terreno.

5- ALTURA DE TRABAJO

La altura de trabajo debe mantenerse constante a 75 cm. del suelo. Esta altura debe comprobarse sobre la parcela y no al enganchar la máquina en el almacén pues las alturas podrían ser distintas.

6- NO ABONAR SI HAY VIENTO

El viento modifica la trayectoria de los granos de abono y su distribución. Su influencia es mayor cuanto mayor sea el ancho de trabajo, cuanto menor sea la dosis y cuanto más irregular sea el abono.

7- DESGASTE DE LOS DISCOS Y PALAS

Los discos son elementos básicos en la distribución. El desgaste de las palas y discos pueden influir en el reparto del abono sobre el terreno de una forma importante. Es preciso tenerlos en buen estado.

8- VERIFICAR EL CAUDAL DEL ABONO

Hacer un ensayo previo en el almacén para conocer exactamente el abono que vamos a esparcir en la finca. La dosificación es muy variable de un tipo de abono a otro y depende de varios factores como la densidad, la humedad, etc.

9- DISTANCIA ENTRE PASADAS ADYACENTES

Conservar la distancia entre pasadas es fundamental para una buena distribución. Para conocer esta distancia seguir las instrucciones de regulación para cada tipo de abono tal como figuran en el manual. Para más precisión debe hacerse un ensayo en la parcela mediante cajas colocadas en el suelo, comprobando la cantidad de abono que se recoge en cada caja.

5 REGULACIONES DE LA ABONADORA

5.1 METODO RESUMIDO PARA LA REGULACIÓN DE LA ABONADORA

El proceso básico para regular la abonadora es el siguiente:

- 1° Conocer el tipo de abono, su granulometría, densidad, estado de roturas de los granos, etc. para poderlo comparar con uno parecido que esté en las tablas de dosificación del presente manual.
- 2° Conocer la dosis de distribución en Kg./Ha. que debe esparcir según el cultivo y tipo de abono.
- 3° Escoger el ancho de trabajo.
- 4° Ver la tabla de dosificación para cada tipo de fertilizante, y buscar el caudal deseado en las casillas de Kg./Ha. en función de la velocidad de avance. Regular las paletas y el mando del caudal según se nos indique en dicha tabla.
- 5° Hacer un ensayo de caudal para comprobar que la dosificación es correcta.
- 6° Abonar en una parcela pequeña y conocida para poder comprobar todo lo anterior.

5.2 CONOCIMIENTO FÍSICO DEL ABONO

La distribución del fertilizante varía mucho si las condiciones del abono son distintas. Por lo tanto se necesitará una regulación diferente de la abonadora para cada tipo de fertilizante.

Las propiedades físicas que definen un abono son básicamente: la densidad y la granulometría.

Densidad

En el peso por unidad de volumen y se suele medir en Kg./dm³. Puede variar según el estado de humedad en que se encuentre el abono.

Deberemos comparar la densidad del abono que utilizaremos con uno de las tablas de dosificación.

Granulometría

Nos indica el tamaño medio, o grupos de tamaños, de los granos del abono.

En las tablas de dosificación se exponen las granulometrías de cada abono dividiéndolo en 4 grupos según sea el diámetro de los granos, y el porcentaje de cada grupo.

- Ø 4,75 porcentaje de granos mayores de 4,75 mm de diámetro.
- Ø 3,3 porcentaje de granos mayores de 3,3 mm y menores de 4,75 mm.
- Ø 2 porcentaje de granos mayores de 2 mm y menores de 3,3 mm.
- Ø <2 porcentaje de granos menores de 2 mm.

Por convención, la fracción que contenga más del 50% determina la clasificación del fertilizante. Para poder cualificar un abono de correcto, el 90% de los tamaños granulométricos debe encontrarse como máximo en tres grupos contiguos.

Existen unos recipientes con tamices homologados de estos 4 tamaños, para que de una forma muy sencilla, podamos comprobar las granulometrías de cada fertilizante, Con ello podremos comparar el abono a esparcir con uno de las tablas de dosificación.

6. ENSAYO DE CAUDAL

Para conocer el caudal de fertilizante que esparcirá la abonadora, deberemos hacer una prueba de la cantidad que sale hacia los dos platos. Para ello deberemos desconectar el cilindro de la rueda de transmisión para poderla hacer girar manualmente.

Abrir la trampilla a la posición aproximada según el caudal que queramos y de acuerdo con las tablas de dosificación.

Dar algunas vueltas a la rueda hasta que caiga abono a los platos.. Para facilitar la recogida podemos desmontar los dos platos que van sujetos con un tornillo.

Seguidamente dar **21,5** vueltas a la rueda de transmisión en el sentido de marcha y recoger el abono caído. Pesar este abono y según el ancho de trabajo a que vamos a trabajar multiplicar este peso por:

- Para ancho de trabajo de 24 m: multiplicar por 15
- Para ancho de trabajo de 18 m: multiplicar por 20
- Para ancho de trabajo de 15 m: multiplicar por 24
- Para ancho de trabajo de 12 m: multiplicar por 30

Esta operación nos dará a conocer el caudal en kg/ha. Este caudal solo depende del ancho de trabajo y de la posición de la trampilla de salida, y es totalmente independiente de la velocidad de avance del tractor

7. MANTENIMIENTO

- Diariamente debe lubricarse la transmisión de la toma de fuerza
- Lubricar con aceite las articulaciones de las palancas de accionamiento y charneras
- Engrasar todos los puntos de engrase de las piezas en movimiento, ruedas, cinta, etc.
- Es conveniente lavar la abonadora con abundante agua a presión después de cada utilización.
- Si debe almacenarse por un período prolongado, además de lavarla, es recomendable protegerla con aceite o cualquier inhibidor de la corrosión.
- El carro portacinta es recomendable limpiarlo en profundidad tal como se explica a continuación

EXTRACCIÓN DE LA CINTA PARA SU MANTENIMIENTO

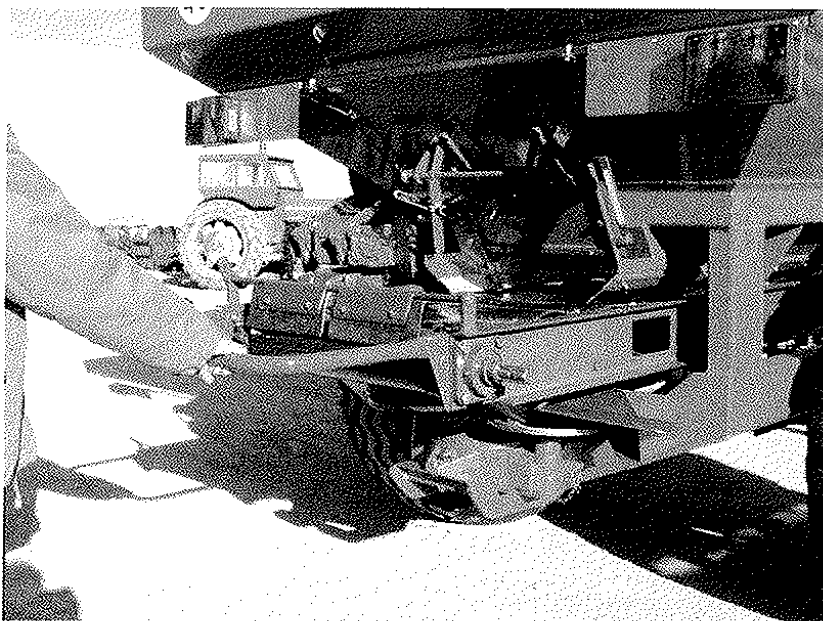

Sacar todos los tornillos que sujetan el carro portacintas y que van a los laterales.
Desconectar las bielas del cilindro de la rueda que accionan el cierre de la cinta.
Una vez desconectado todo tirar hacia atrás para sacar todo el carro portacinta.

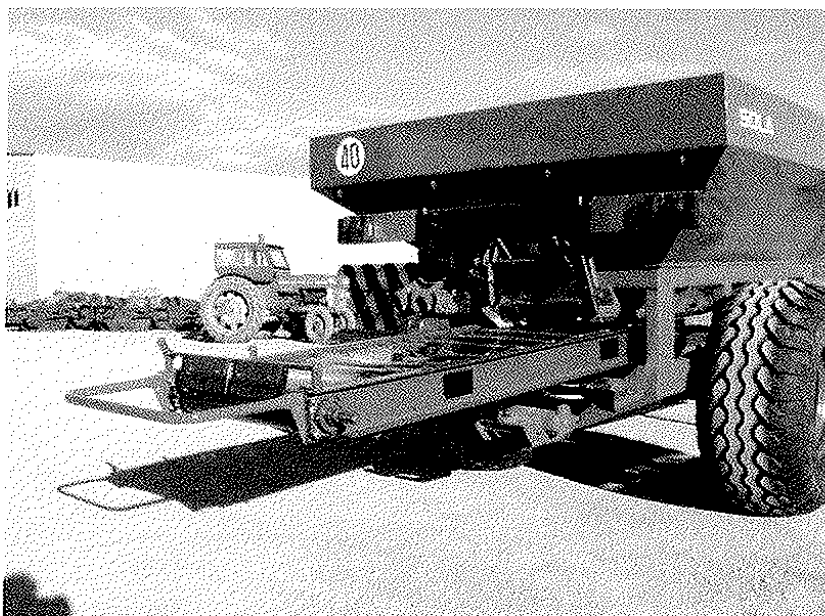

DENOMINACIÓN DE LOS DISTINTOS AGUJEROS EN DISCOS Y PALAS DE LA ABONADORA

Las letras A,B,C nos indican la posición del tornillo de sujeción en los distintos agujeros de cada disco.

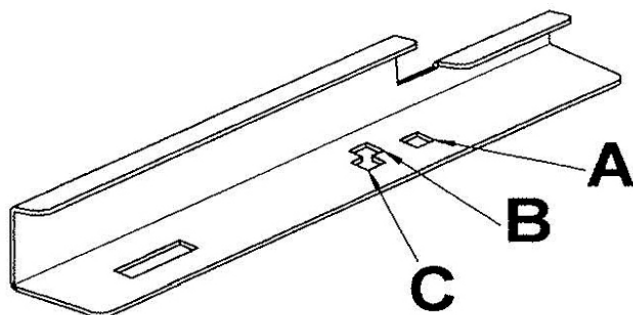

Vista de una pala izquierda (debe ir montada en el disco del lado izquierdo en sentido de marcha).

Los números 1,2,3 nos indican la posición de la pala sobre los distintos agujeros de cada disco según el croquis.

SENTIDO DE LA MARCHA

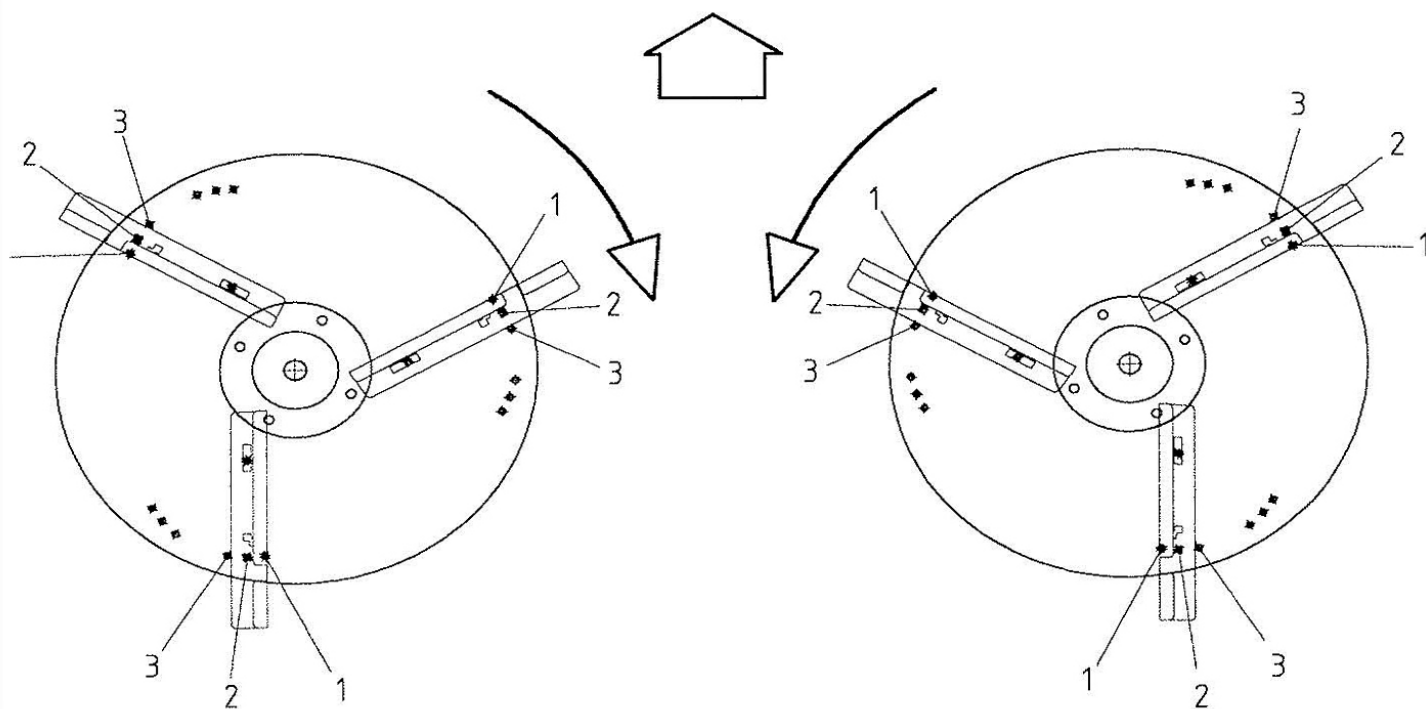

Disco izquierdo

Disco derecho

8. TABLAS DE DOSIFICACIÓN

En las tablas de dosificación se da la dosis en kg./Ha. Para cada tipo de fertilizante en función del ancho de trabajo y de la velocidad de avance.

Las cantidades que se indican deben estimarse a título orientativo, ya que puede variar el caudal que se ha previsto debido a la variedad de granulometría, densidad, humedad, etc.

Para abonos no especificados en las tablas, deberemos aproximarnos al más parecido en granulometría y densidad.

SIMBOLOS UTILIZADOS EN LAS TABLAS



=Posición de la palanca de regulación trampa





km/h =Velocidad de avance en km/h







=Posición de las paletas sobre el disco

kg./min. =Caudal de una salida en Kg./min.





TABLAS

abono: NPK 15-15-15 FERTIBERIA									
densidad:	0,95 Kg/dm ³								
granulometría:	ø 4,75=5%								
	ø 3,3=65%								
	ø 2 =30%								
	ø<2 =0%								
	Ancho 18 m.			Ancho 21 m.			Ancho 24 m.		
	kg/ha.	km/h.		kg/ha.	km/h.		kg/ha.	km/h.	
2	70	6 / 8 10 / 12		60	6 / 8 10 / 12		52	6 / 8 10 / 12	
3	107	6 / 8 10 / 12		92	6 / 8 10 / 12		80	6 / 8 10 / 12	
4	144	6 / 8 10 / 12	B2-B2-B2	124	6 / 8 10 / 12	B2-B2-B2	108	6 / 8 10 / 12	B2-B2-B2
5	183	6 / 8 10 / 12		157	6 / 8 10 / 12		137	6 / 8 10 / 12	
6	222	6 / 8 10 / 12	B2-B2-B2	191	6 / 8 10 / 12	B2-B2-B2	167	6 / 8 10 / 12	B2-B2-B2
7	263	6 / 8 10 / 12		226	6 / 8 10 / 12		197	6 / 8 10 / 12	
8	304	6 / 8 10 / 12	B2-B2-B2	261	6 / 8 10 / 12	B2-B2-B2	228	6 / 8 10 / 12	B2-B2-B2
9	347	6 / 8 10 / 12		298	6 / 8 10 / 12		260	6 / 8 10 / 12	
10	390	6 / 8 10 / 12	B2-B2-B2	335	6 / 8 10 / 12	B2-B2-B2	293	6 / 8 10 / 12	B2-B2-B2
11	435	6 / 8 10 / 12		373	6 / 8 10 / 12		326	6 / 8 10 / 12	
12	480	6 / 8 10 / 12	B2-B2-B2	412	6 / 8 10 / 12	B2-B2-B2	361	6 / 8 10 / 12	B2-B2-B2
13	527	6 / 8 10 / 12		452	6 / 8 10 / 12		396	6 / 8 10 / 12	
14	574	6 / 8 10 / 12		492	6 / 8 10 / 12		432	6 / 8 10 / 12	
15	623	6 / 8 10 / 12		534	6 / 8 10 / 12		468	6 / 8 10 / 12	

TABLAS

abono: UREA FERTIBERIA						
densidad:		0,75 Kg/dm ³				
granulometría:		ø 4,75=0%				
		ø 3,3=0%				
		ø 2 =10%				
		ø<2 =90%				
	Ancho 9 m.			Ancho 18 m.		
	kg/ha.	km/h.		kg/ha.	km/h.	
2	89	6 / 8 10 / 12		54	6 / 8 10 / 12	
3	147	6 / 8 10 / 12		83	6 / 8 10 / 12	
4	212	6 / 8 10 / 12	B2-B2-B3	113	6 / 8 10 / 12	B2-B2-B3
5	283	6 / 8 10 / 12		143	6 / 8 10 / 12	
6	359	6 / 8 10 / 12	B2-B2-B3	174	6 / 8 10 / 12	B2-B2-B3
7	439	6 / 8 10 / 12		206	6 / 8 10 / 12	
8	521	6 / 8 10 / 12	B2-B2-B3	238	6 / 8 10 / 12	B2-B2-B3
9	604	6 / 8 10 / 12		270	6 / 8 10 / 12	
10	687	6 / 8 10 / 12	B2-B2-B3	304	6 / 8 10 / 12	B2-B2-B3
11	769	6 / 8 10 / 12		338	6 / 8 10 / 12	
12	849	6 / 8 10 / 12		372	6 / 8 10 / 12	
13	925	6 / 8 10 / 12		408	6 / 8 10 / 12	
14	996	6 / 8 10 / 12	B2-B2-B3	444	6 / 8 10 / 12	B2-B2-B3
15	1061	6 / 8 10 / 12		480	6 / 8 10 / 12	

TABLAS

abono: NITRATO AMONICO CALCICO 27% FERTIBERIA									
	Ancho 18 m.			Ancho 21 m.			Ancho 24 m.		
	kg/ha.	km/h.		kg/ha.	km/h.		kg/ha.	km/h.	
2	72	6 / 8 10 / 12		61	6 / 8 10 / 12		55	6 / 8 10 / 12	
3	114	6 / 8 10 / 12		98	6 / 8 10 / 12		86	6 / 8 10 / 12	
4	157	6 / 8 10 / 12	B2-B2-B2	135	6 / 8 10 / 12	B2-B2-B2	118	6 / 8 10 / 12	B2-B2-B2
5	202	6 / 8 10 / 12		171	6 / 8 10 / 12		152	6 / 8 10 / 12	
6	240	6 / 8 10 / 12	B1-B1-B2	206	6 / 8 10 / 12	B1-B2-B2	180	6 / 8 10 / 12	B1-B2-B2
7	278	6 / 8 10 / 12		239	6 / 8 10 / 12		209	6 / 8 10 / 12	
8	316	6 / 8 10 / 12	B1-B2-B2	271	6 / 8 10 / 12	B2-B2-B2	237	6 / 8 10 / 12	B2-B2-B2
9	354	6 / 8 10 / 12		304	6 / 8 10 / 12		266	6 / 8 10 / 12	
10	396	6 / 8 10 / 12	B2-B2-B2	340	6 / 8 10 / 12	B2-B2-B2	297	6 / 8 10 / 12	B2-B2-B2
11	444	6 / 8 10 / 12		382	6 / 8 10 / 12		333	6 / 8 10 / 12	
12	503	6 / 8 10 / 12	B2-B2-B2	432	6 / 8 10 / 12	B2-B2-B2	377	6 / 8 10 / 12	B2-B2-B2
13	577	6 / 8 10 / 12		497	6 / 8 10 / 12		432	6 / 8 10 / 12	
14	672	6 / 8 10 / 12		580	6 / 8 10 / 12		503	6 / 8 10 / 12	
15	795	6 / 8 10 / 12		688	6 / 8 10 / 12		595	6 / 8 10 / 12	



9.RECAMBIOS

Las denominaciones DERECHA, IZQUIERDA, DELANTE Y DETRÁS se refieren a la máquina en sentido de marcha, tal como se indica en el dibujo.

En los despieces no se repiten las piezas de diferente mano. En los listados figuran los números de referencia que las distinguen.

Al pedir repuestos, rogamos citar el número y tipo de máquina que figura en la PLACA DE IDENTIFICACION de la tolva.

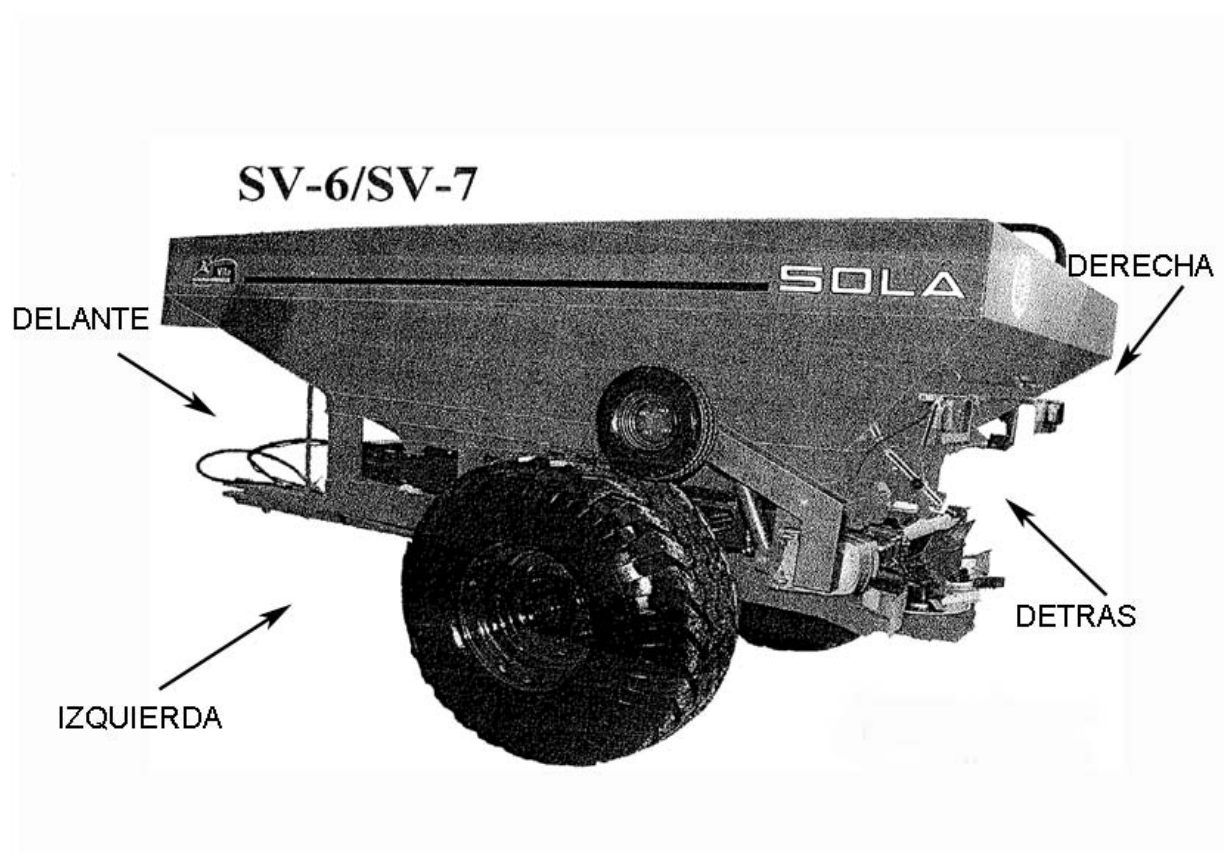

TRANSMISIÓN



FIG	REFERENCIA	DESCRIPCIÓN
1	VI-4911000	Transmisión 80 cm. nudo pequeño
2	VI-4911021	Transmisión 1,20 mts. con embrague
3	PL-040203	Manopla PVC para pletina 30x8
4	VI-045832	Funda protección piñón
5	985 12 I	Tuerca autobl. 985 M-12 inox.
6	933 14X35 BI	Tornillo 933 M-14x35 Zn.
7	VI-4600471	Tuerca autobl. 985 M-14
8	9021 14 BI	Arandela 9021 M-14 Zn.
9	VI-4680175	Gancho S
10	VI-045833	Pletina 260x170x5
11	VI-045834	Rueda 8" 4.00 6PR
12	VI-4680170	Abrazadera plàstico
13	VI-045835	Funda manecilla P.H.

. CHAPAS PROTECCIÓN TRANSMISIÓN

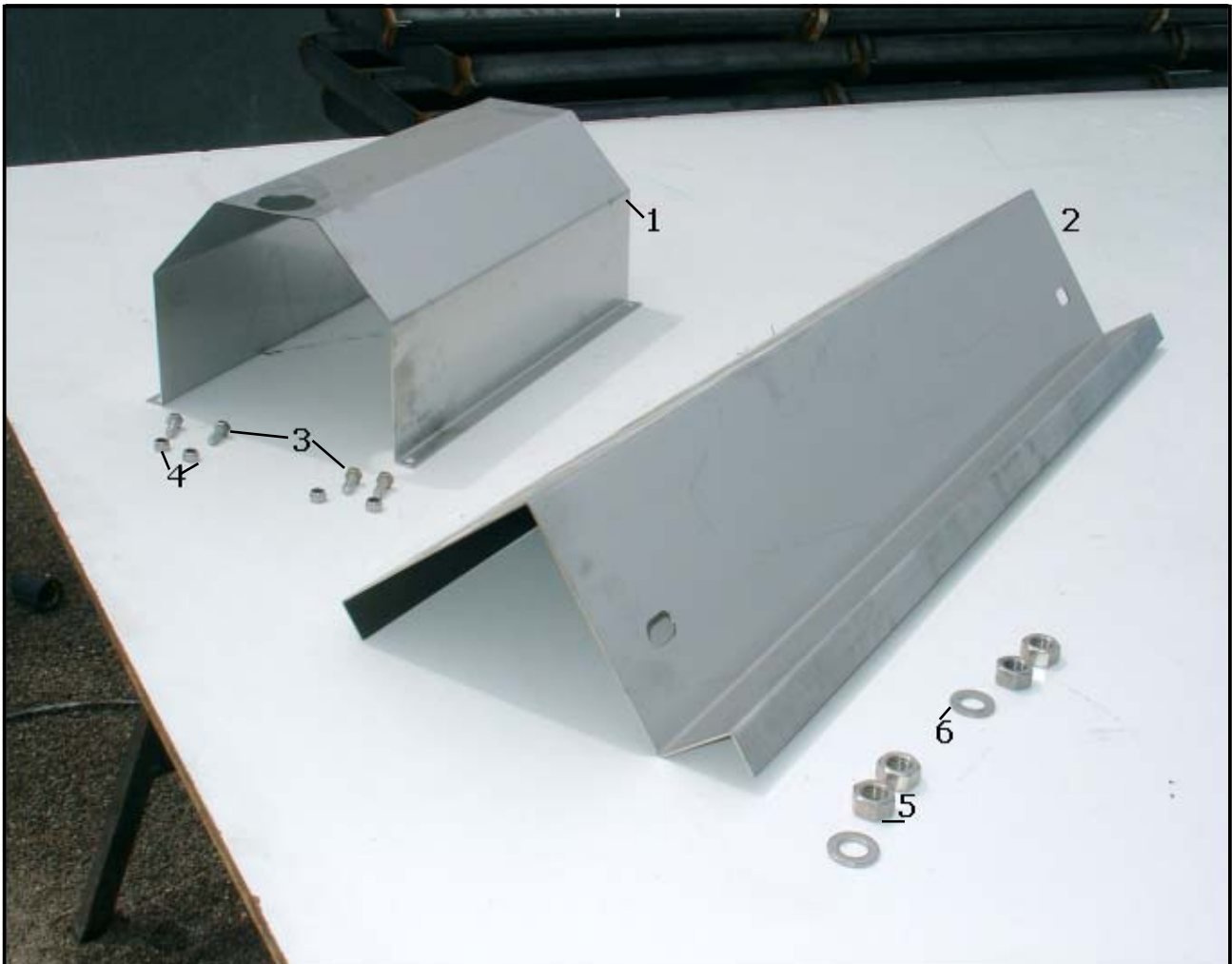

FIG	REFERENCIA	DESCRIPCIÓN
1	VI-045846	Protección inox. Transmisión
2	VI-045847	Protección inox. Cinta (SV-6)
2	VI-045848	Protección inox. Cinta (SV-7)
3	933 8X20 I	Tornillo 933 M-8x20 inox.
4	985 8 I	Tuerca autobl. 985 M-8 inox.
5	934 16 I	Tuerca 934 M-16 inox.
6	125 16 I	Arandela 125 M-16 inox.

EJE TRANSMISIÓN

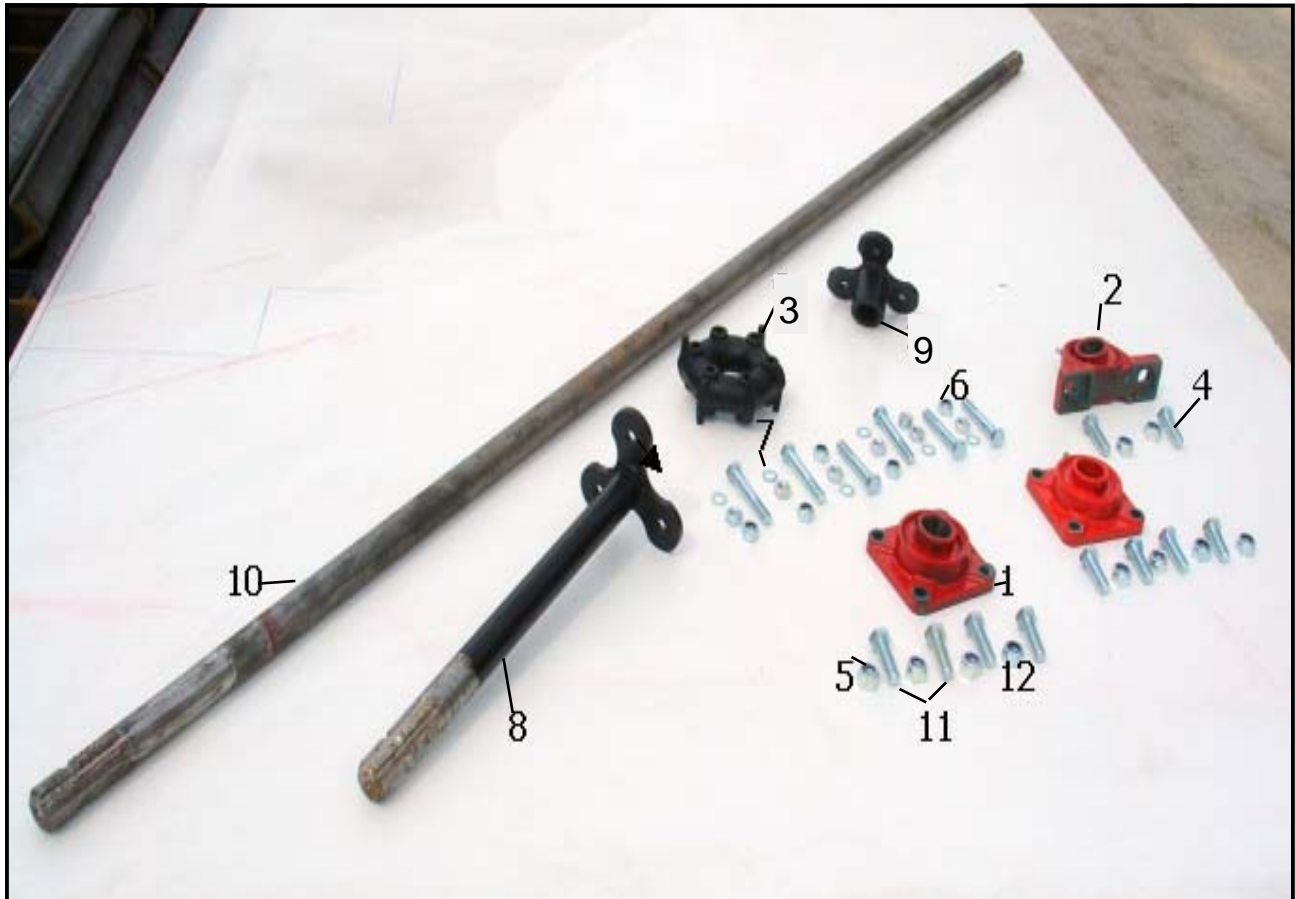

FIG	REFERENCIA	DESCRIPCIÓN
1	VI-045825	Soporte cuadrado 35
2	VI-045857	Soporte puente 35
3	FE-608018	Flector transmisión seat
4	931 12X80 BI	Tornillo 931 M-12x80 Zn
5	934 12 BI	Tuerca 934 M-12 Zn
6	VI-4600461	Tuerca autobl. 985 M-12
7	VI-4600343	Arandela grower M-12 estriada
8	VI-045858	Eje transmisión 450 mm.
9	VI-045826	Adaptador flector
10	VI-5614300	Eje transmisión 1900 (SV-6)
10	VI-5614320	Eje transmisión 2250 (SV-7)
11	933 14X45 BI	Tornillo 933 M-14x45 Zn
12	985 14	Tuerca autobl. 985 M-14

REDUCTOR TRANSMISIÓN CINTA



FIG	REFERENCIA	DESCRIPCIÓN
1	VI-4950185	Reductor IP. 162/22,75
2	VI-045859	Cadena $\frac{3}{4}$ doble 300 mm.
3	VI-045860	Cadena $\frac{3}{4}$ reforzada 680 mm.
4	VI-045861	Cadena $\frac{3}{4}$ reforzada 1350 mm.
5	VI-5100190	Piñón Z 16 simple $\frac{3}{4}$ eje 45
6	VI-5100200	Piñón Z 16 simple $\frac{3}{4}$ eje 38
7	VI-5100205	Piñón Z 10 simple $\frac{3}{4}$ eje 25
8	VI-045862	Soporte tensor cadena
9	VI-045863	Tensor cadena
10	VI-045864	Polea tensor cadena reductor
11	VI-4680075	Chaveta 14x45
12	VI-5120008	Enganche cadena $\frac{3}{4}$ doble
13	VI-5120009	Enganche cadena $\frac{3}{4}$ reforzada
14	933 12X60 I	Tornillo 933 M-12x60 inox.
15	933 12X50 I	Tornillo 933 M-12x50 inox.
16	933 12X40 I	Tornillo 933 M-12x40 inox.
17	933 12X30 I	Tornillo 933 M-12x30 inox.
18	985 12 I	Tuerca autobl. 985 M-12 inox.
19	125 12 I	Arandela 125 M-12 inox.

TAPACADENAS REDUCTOR

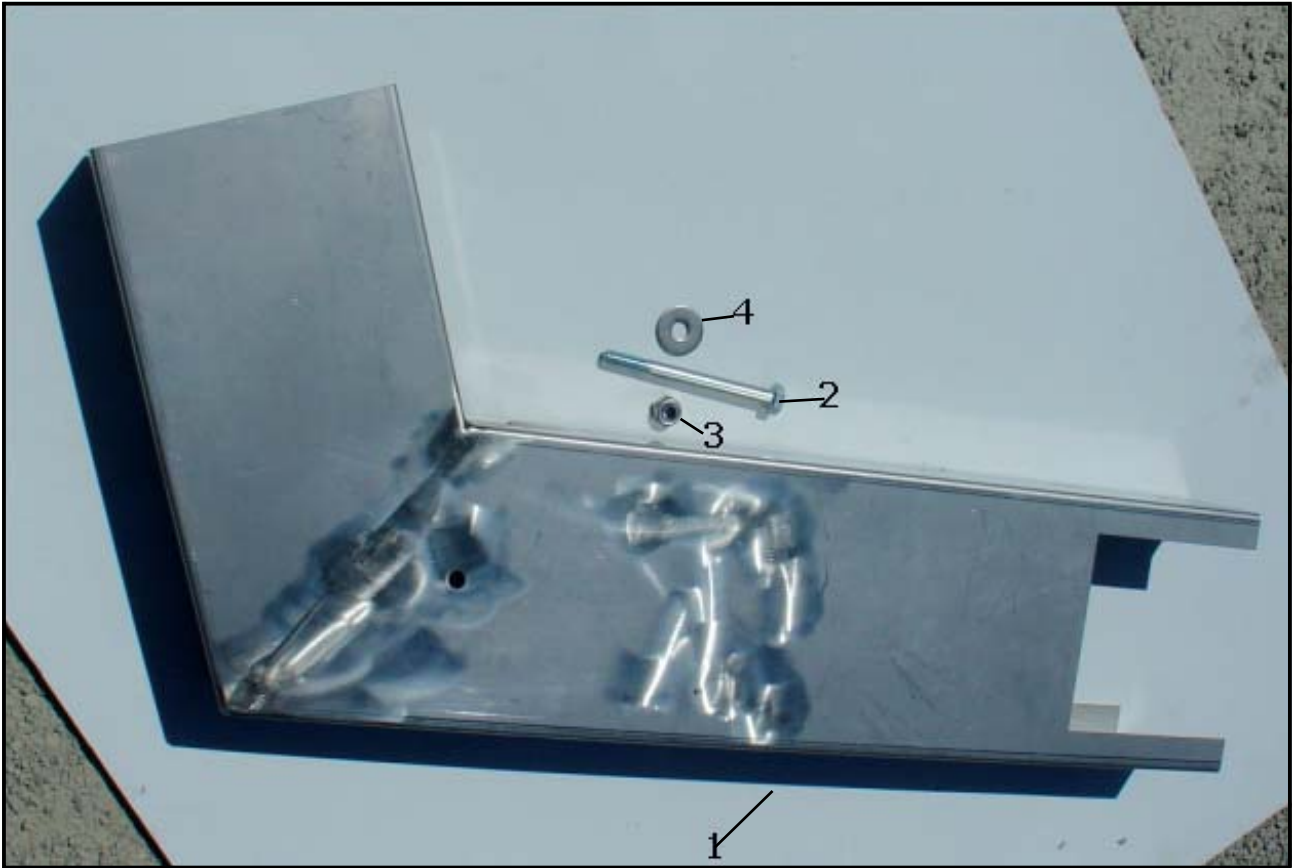

FIG	REFERENCIA	DESCRIPCIÓN
1	VI-045836	Protección cadena reductor inox.
2	931 10X100 BI	Tornillo 931 M-10x100 Zn.
3	985 10 I	Tuerca autobl. 985 M-10 inox.
4	9021 10 I	Arandela 9021 M-10 inox.

EJE DE TRANSMISION TRASERO CINTA

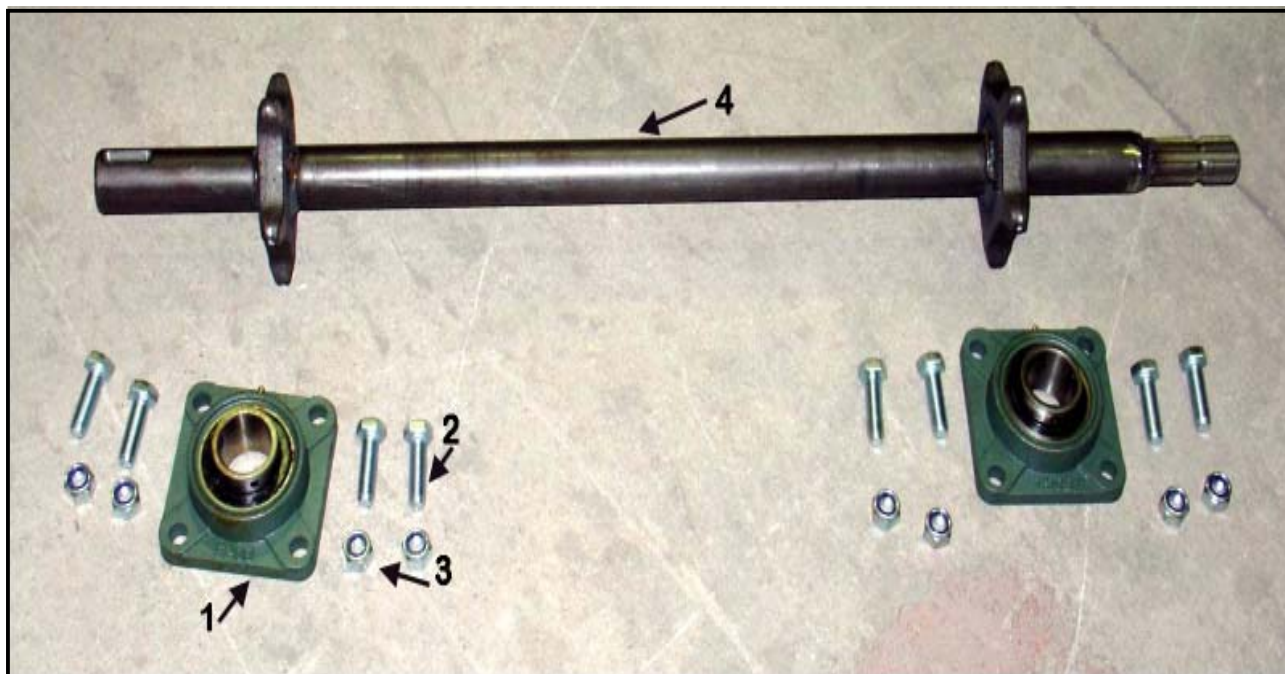

FIG	REF	DESCRIPCIÓN
1	FE-600107	RODAMIENTO CON SOPORTE CUADRADO 45 SV-6/7
2	933 16X45 I	TORNILLO DIN 933 M 16X45 INOX
3	985 16 I	TUERCA AUTOBLOCANTE M 16 INOX
4	CO-045808	EJE 45 CINTA SV-6/7 ESTRIADO 980 mm

EJE TRANSMISION DELANTERO CINTA

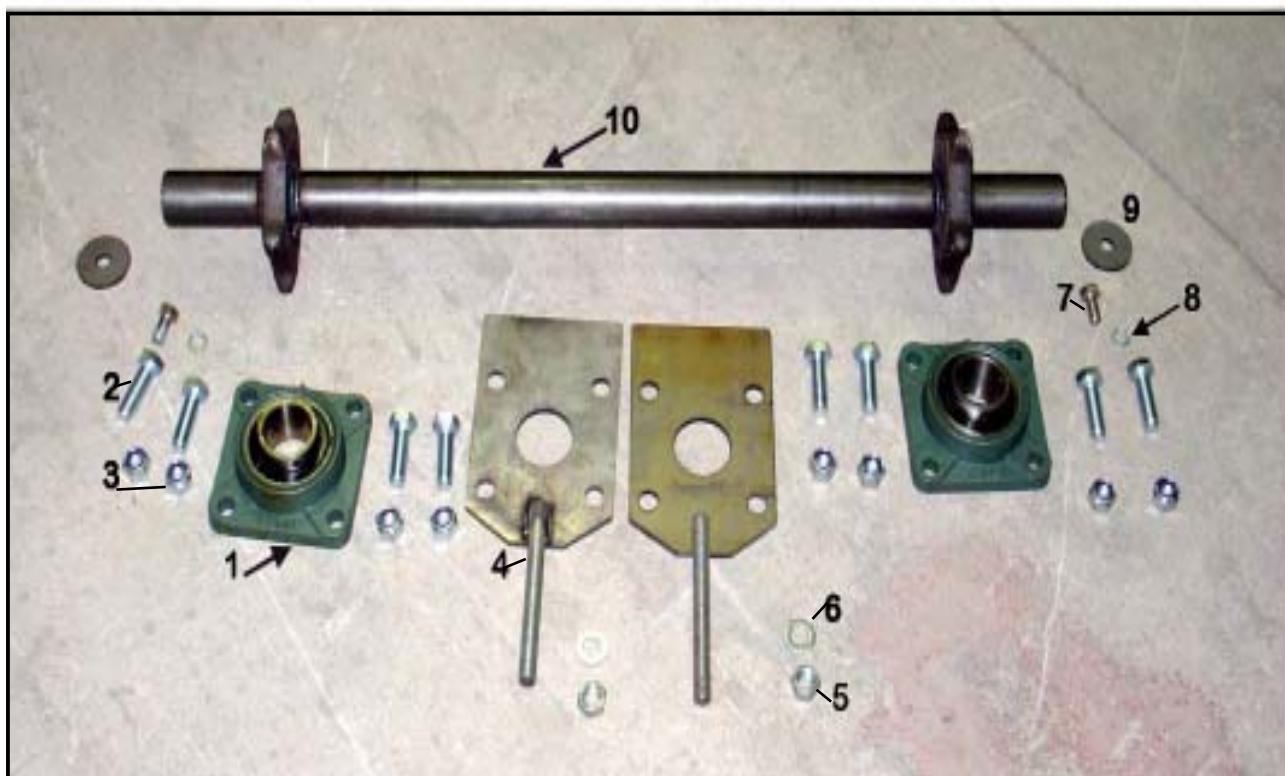

FIG	REF	DESCRIPCIÓN
1	FE-600107	RODAMIENTO CON SOPORTE CUADRADO 45
2	933 16X45 I	TORNILLO DIN 933 M 16X45 INOX
3	985 16 I	TUERCA AUTOBLOCANTE M 16 INOX
4	FE-613007	SOPORTE TENSOR CADENA SV- -6/7
5	934 16 I	TUERCA 934 M 16 INOX. (SV-6-7)
6	125 16 I	ARANDELA 125 M-16 INOX (SV-6-7)
7	933 12X25 I	TORNILLO DIN 933 M 12X25 INOX
8	127 12	ARANDELA GROWER DIN 127 12
9	FE-614034	ARANDELA ESP. 55X13X4 SV-6/7
10	CO-045809	EJE 45 CINTA SV-6/7 920 mm

CINTA TRANSPORTADORA



FIG	REF	DESCRIPCIÓN
1	HI-708034	CIERRE HIDRAULICO TOLVA/DISTRIBUCION SV-6-7
2	933 10X30 I	TORNILLO DIN 933 M10X30 INOX
3	985 10 I	TUERCA DIN 985 M10 INOX

DISTRIBUCIÓN

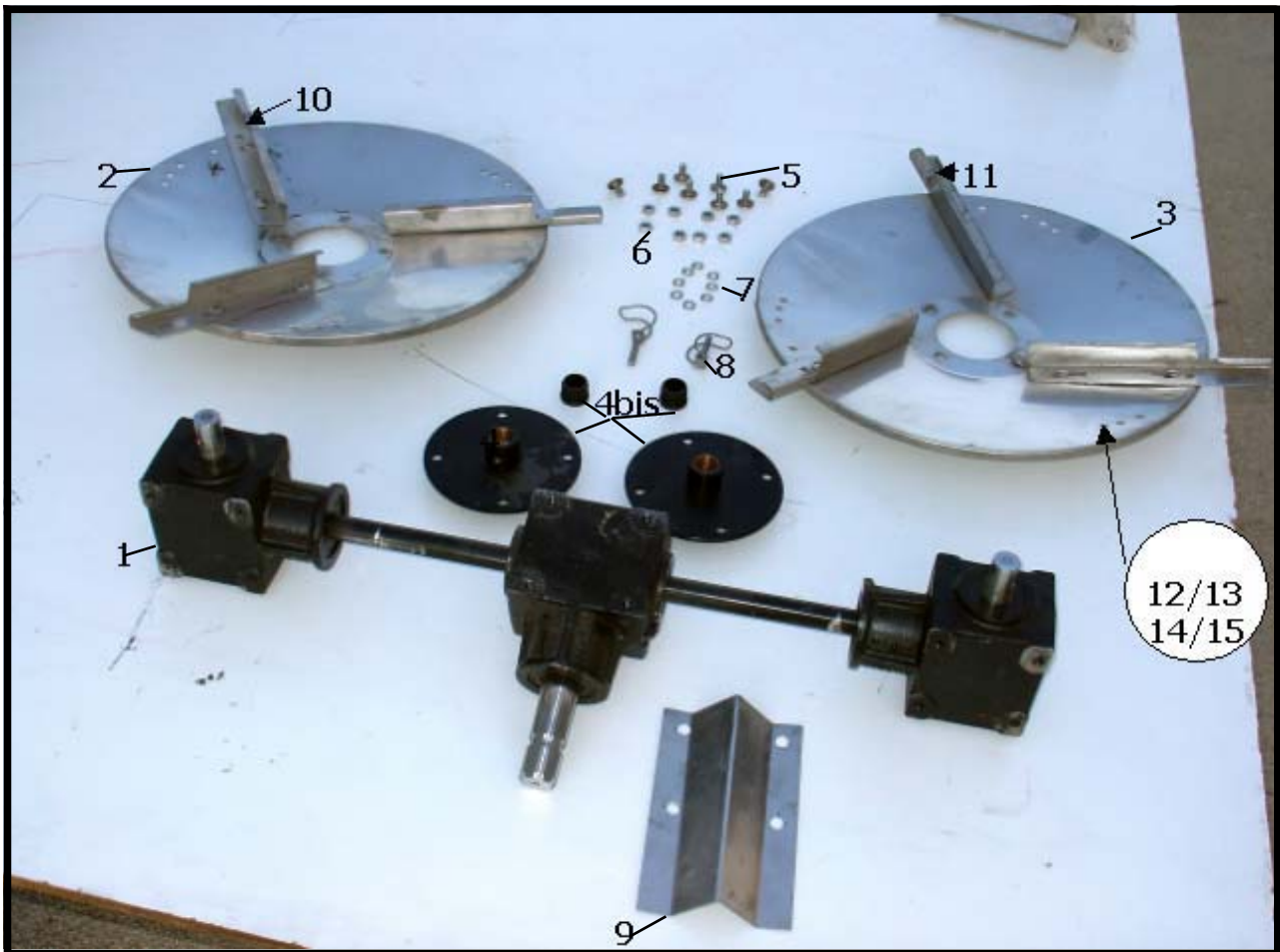

FIG	REFERENCIA	DESCRIPCIÓN
1	CO-045800	Grupo triple AB.SV-6/7 1012,5 RPM
2	MO-2107/D	Plato centrífugo con palas der. 24M
3	MO-2107/I	Plato centrífugo con palas izq. 24M
2-3	EE-045138	Plato centrífugo sin palas
4+4bis	MO-045113	Disco portaplatos con casquillo
5	603 10x20I	Tornillo 603 M-10x20 inox.
6	934 10 I	Tuerca 934 M-10 inox.
7	127 10 I	Arandela grower 127 M-10 inox.
8	MO-045111	Pasador desconexión agitador D-5
9	VI-045844	Protección inox. Salida grupo
10	EE-045162/I	Pala centrífuga izquierda
11	EE-045162/D	Pala centrífuga derecha
12	603 8x20I	Tornillo 603 M-8x20 inox.
13	315 8 I	Tuerca mariposa DIN 315 M-8 inox.
14	125 8 I	Arandela 125 M-8 inox.
15	127 8 I	Arandela grower 127 M-8 inox.

TRAMPILLA APERTURA ABONO

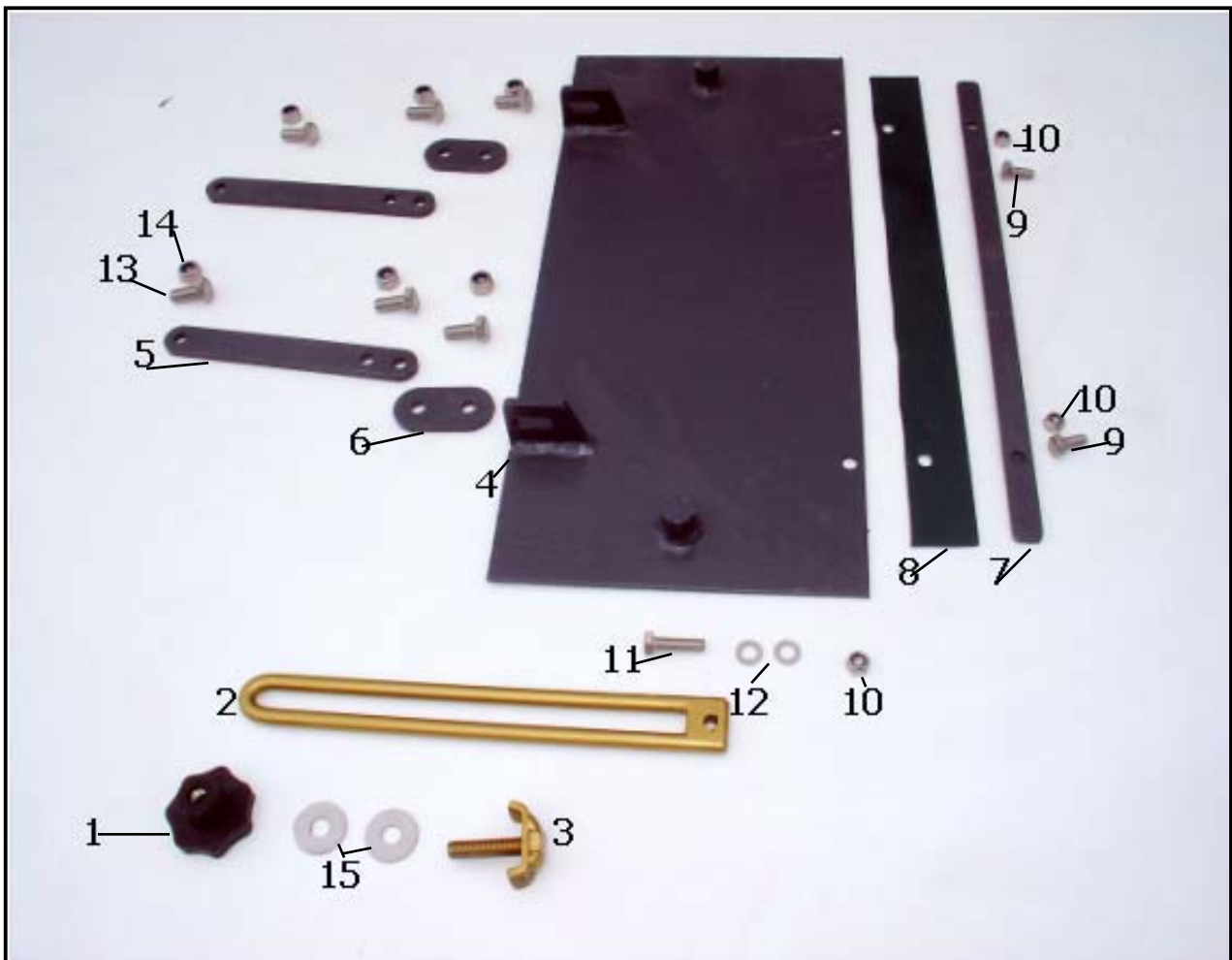

FIG	REFERENCIA	DESCRIPCIÓN
1	VI-6500030	Volante de puntas con tuerca
2	VI-045837	Guia trampa
3	VI-045838	Tornillo guia trampa
4	VI-045839	Pletina trampa
5	VI-045840	Soporte largo trampa
6	VI-045841	Soporte corto trampa
7	VI-045842	Soporte banda
8	VI-045843	Banda PVC 40x550
9	933 8X20 I	Tornillo 933 M-8x20 inox.
10	985 8 I	Tuerca autobl. 985 M-8 inox.
11	933 8X25 I	Tornillo 933 M-8x25 inox.
12	125 8 I	Arandela 125 m-8 inox.
13	933 10X25 I	Tornillo 933 M-10x25 inox.
14	985 10 I	Tuerca autobl. 985 M-10 inox.
15	125 10 I	Arandela 125 M-10 inox.

PROTECTOR DELANTERO

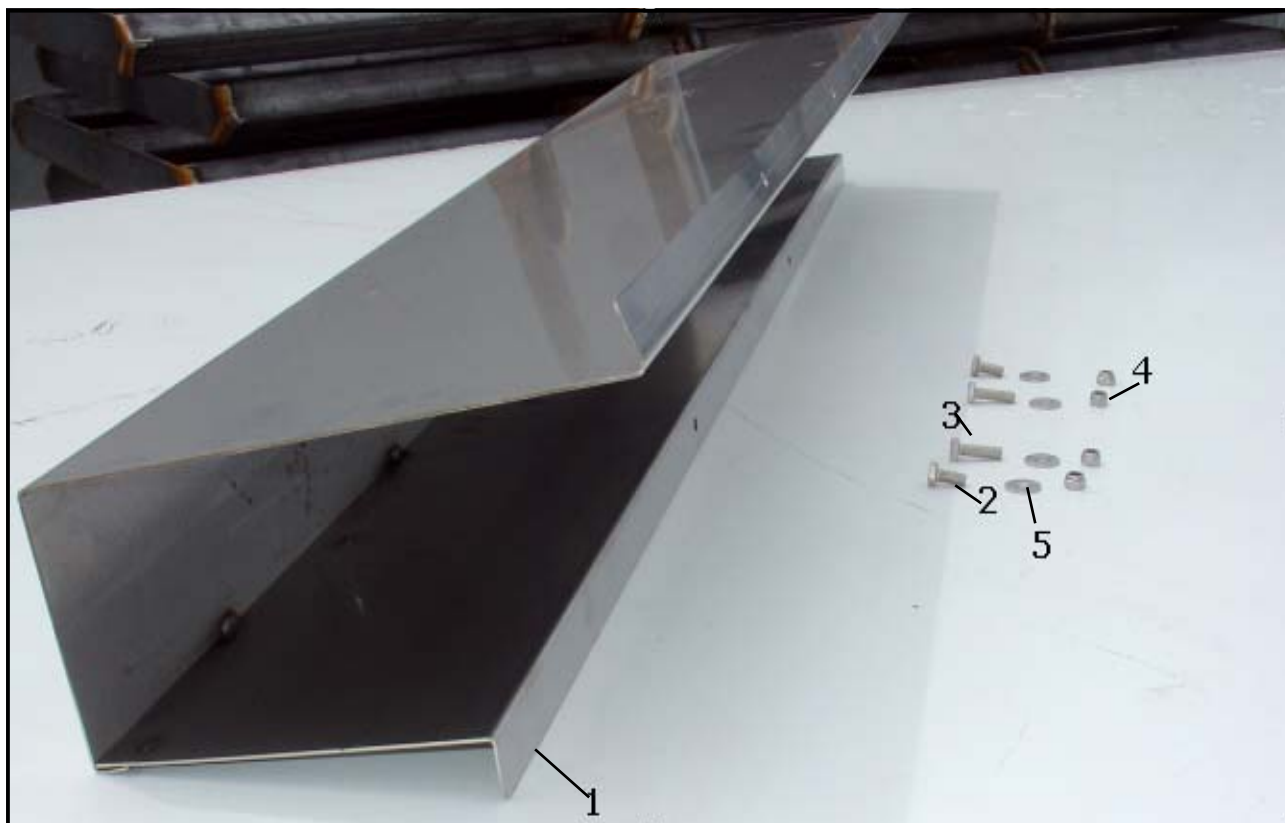

FIG	REFERENCIA	DESCRIPCIÓN
1	VI-045851	Protector discos difusor
2	933 8X20	Tornillo 933 M-8x20 inox.
3	933 8X30 I	Tornillo 933 M-8x30 inox.
4	985 8 I	Tuerca autobl. 985 M-8 inox.
5	9021 8 I	Arandela 9021 M-8 inox.

CANAL CAIDA ABONO

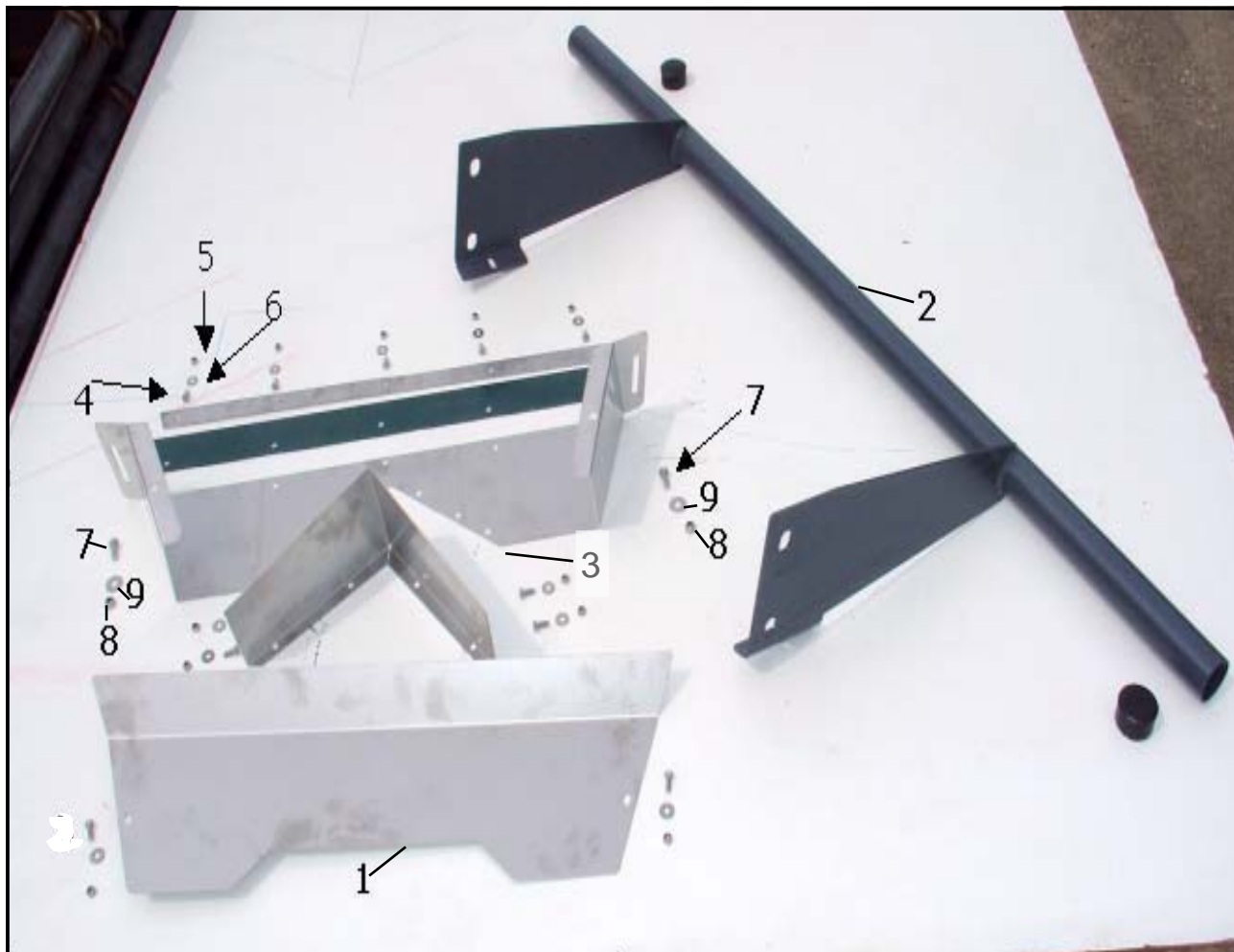

FIG	REFERENCIA	DESCRIPCIÓN
1	VI-045849	Conjunto cono distribución SV6 – SV7
2	VI-045850	Parachoques
3	VI-4689050	Contera hopama 45
4	933 6X16 I	Tornillo 933 M-6x16 inox.
5	985 6 I	Tuerca autobl. 985 M-6 inox.
6	125 6 I	Arandela 125 M-6 inox.
7	933 8X20 I	Tornillo 933 M-8x20 inox.
8	985 8 I	Tuerca autobl. 985 M-8 inox.
9	125 8 I	Arandela 125 M-8 inox.

DISTRIBUCIÓN



FIG	REFERENCIA	DESCRIPCIÓN
1	VI-045845	Separador (SV-6) (SV-7)
2	933 8X20 I	Tornillo 933 M-8x20 inox.
3	985 8I	Tuerca autobl. 985 M-8 inox.
4	9021 8 I	Arandela 9021 M-8 inox.

CINTA TRANSPORTADORA

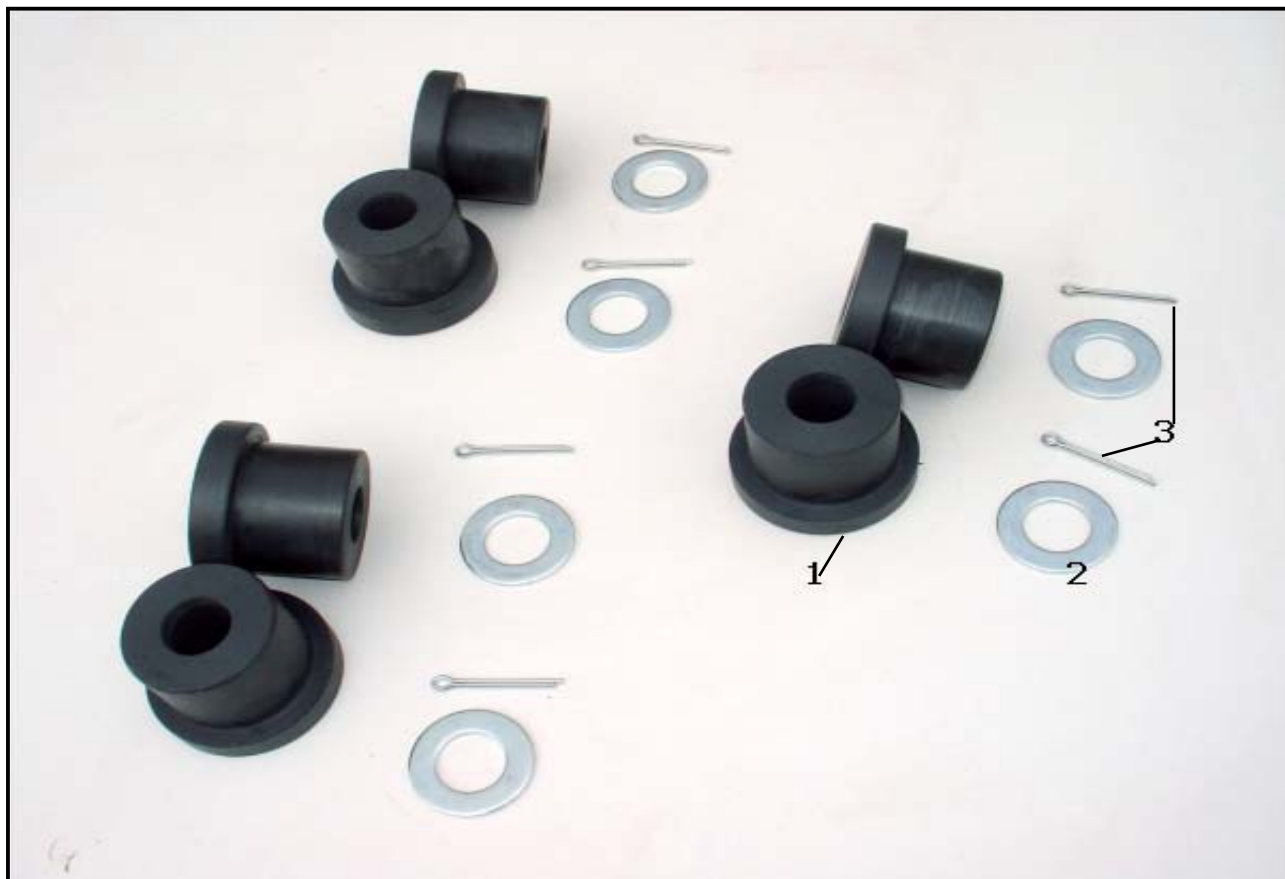

FIG	REF	DESCRIPCIÓN
1	VI-045852	Casquillo guia banda
2	125 30 BI	Arandela 125 M-30 Zn.
3	FE-610017	Pasador R abierto 5x50

BANDA LATERAL



FIG	REF	DESCRIPCIÓN
1	VI-045853	Banda PVC 600x120
2	933 8X20 I	Tornillo 933 M-8x20 inox.
3	985 8 I	Tuerca autobl. 985 M-8 inox.
4	VI-045854	Soporte banda PVC

BANDA DE LA CINTA TRANSPORTADORA



FIG	REF	DESCRIPCIÓN
1	VI-045865	BANDA CINTA TRANSPORTADORA DE 3500X120 DER. SV-6-7
2	VI-045866	BANDA CINTA TRANSPORTADORA DE 3500X120 IZQ. SV-6-7
3	VI-045867	BANDA CINTA TRANSPORTADORA DE 650X120 DEL.. SV-6-7
4	VI-045868	BANDA CINTA TRANSPORTADORA 600X50 P/CONO. SV-6-7
5	VI-045869	BANDA CINTA TRANSPORTADORA DE 6500X600 SV-6
5	VI-045870	BANDA CINTA TRANSPORTADORA DE 7000X600. SV-7
6	603 8X20 I	TORNILLO DIN 603 M-8X20 INOXID
7	603 8X25 I	TORNILLO DIN 603 M-8X25 INOXID
8	933 8X20 I	TORNILLO DIN 933 M8X20 INOX
9	985 8 I	TUERCA DIN 985 M8 INOX
10	EE-045800	ARANDELA 30X10X2 INOX. CINTA TRANSPORTADORA SV-6-7
11	VI-045871	PLETINA 600X40X1,5 INOX CINTA TRANSPORTADOR SV-6-7

TUBERÍAS HIDRÁULICAS

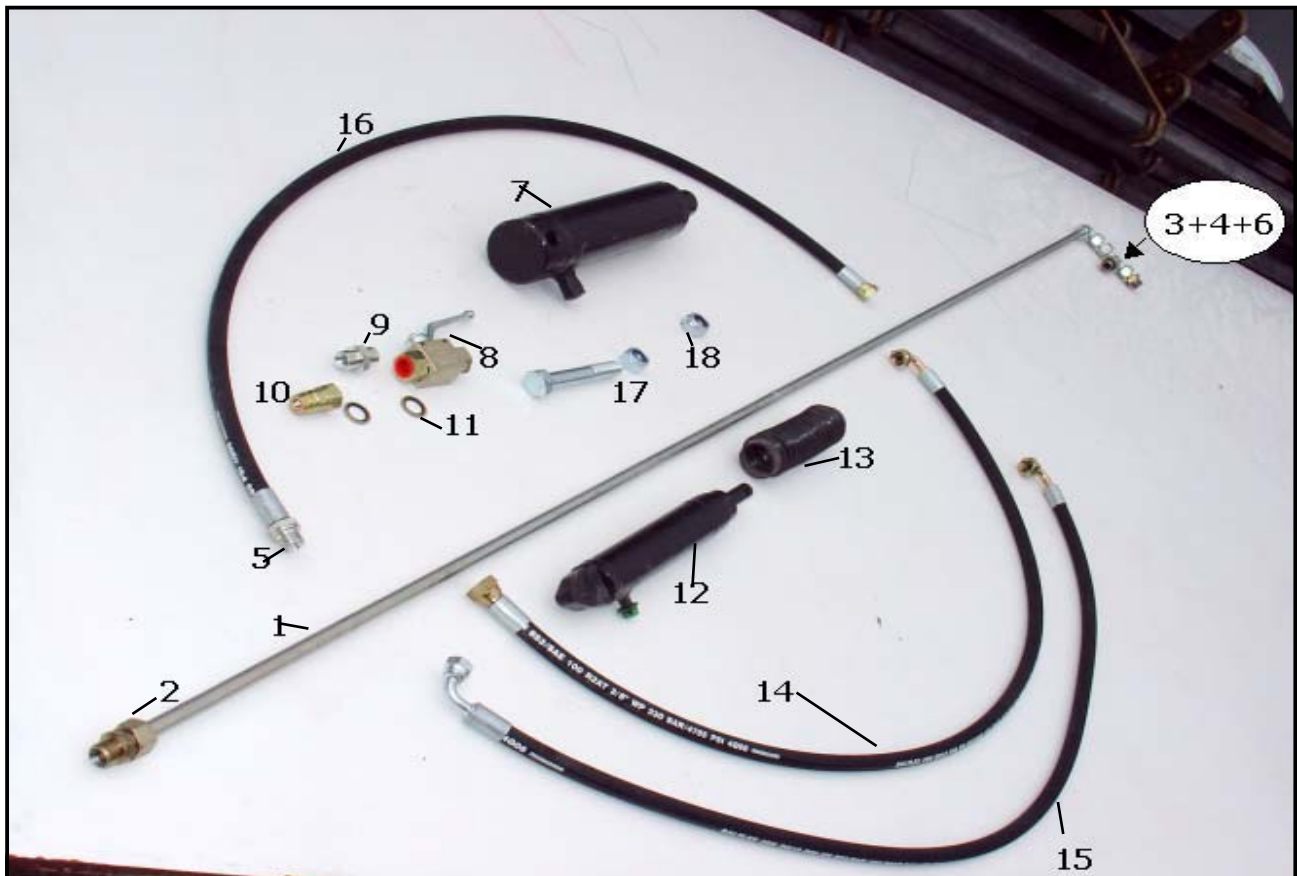

FIG	REFERENCIA	DESCRIPCIÓN
1	VI-045827	Tubo s/sold. 15x1'5 bicro. 2450mm.
2	VI-5200342	Unión simple serie L15 GE 15-LR
3	VI-5200352	Codo doble serie L D 15 W15-L
4	VI-5200330	TE unión serie LD6
5	VI-5200820	Adaptador 15 L EVGE-15-LRS
6	VI-045828	Tubo s/sold. 15x1'5 bicro (40mm.)
7	VI-9700100	Cilindro 40x90
8	VI-4907030	Válvula 2 vias 1/2"
9	HI-704004	Unión M.M 1/2"
10	VI-4908230	Enchufe M. 1/2"
11	HI-705002	Arandela buna 1/2"
12	CO-045101	Cilindro S.E. mando hidráulico
13	PL-045101	Fuelle protección bástago
14	VI-045829	Latiguillo R2 3/8 a 1450 H 1/2 - C 1/2
15	VI-045830	Latiguillo R2 3/8 a 1450 C 1/2 - C 3/8
16	VI-045831	Latiguillo R2 3/8 a 1600 H 1/2 - M 1/2
17	931 20X100 BI	Tornillo 931 M-20x100 Zn.
18	VI-4600501	Tuerca autobl. M-20

FRENO



FIG	REF	DESCRIPCIÓN
1	VI-045827	Tubo s/sold. 15x1'5 bicro 2450 mm.
2	VI-5200342	Unión simple serie L15 GE 15-LR
3	VI-5200330	TE unión serie L D 6
4	VI-5200820	Adaptador 15 L. EVGE-15-LRS
5	VI-4912010	Cilindro freno
6	VI-4912012	Horquilla cilindro freno
7	VI-4908350	Enchufe rápido freno H.
8	HI-705002	Arandela buna 1/2"
9	VI-045831	Latiguillo R2 3/8 a 1600 M 1/2 - H 1/2
10	VI-045855	Latiguillo R2 3/8 a 750 H 1/2 - C 1/2
11	VI-045856	Cable 6 mm. inox. 3100 mm.
12	931 16X100 BI	Tornillo 931 M-16x100 Zn
13	985 16	Tuerca autobl. 985 M-16
14	933 14X45 BI	Tornillo 933 M-14x45 Zn
15	VI-4600471	Tuerca autobl. 985 M-14
16	933 12X45 BI	Tornillo 933 M-12x45 Zn
17	985 12	Tuerca autobl. 985 M-12

EQUIPO DE SEÑALIZACIÓN

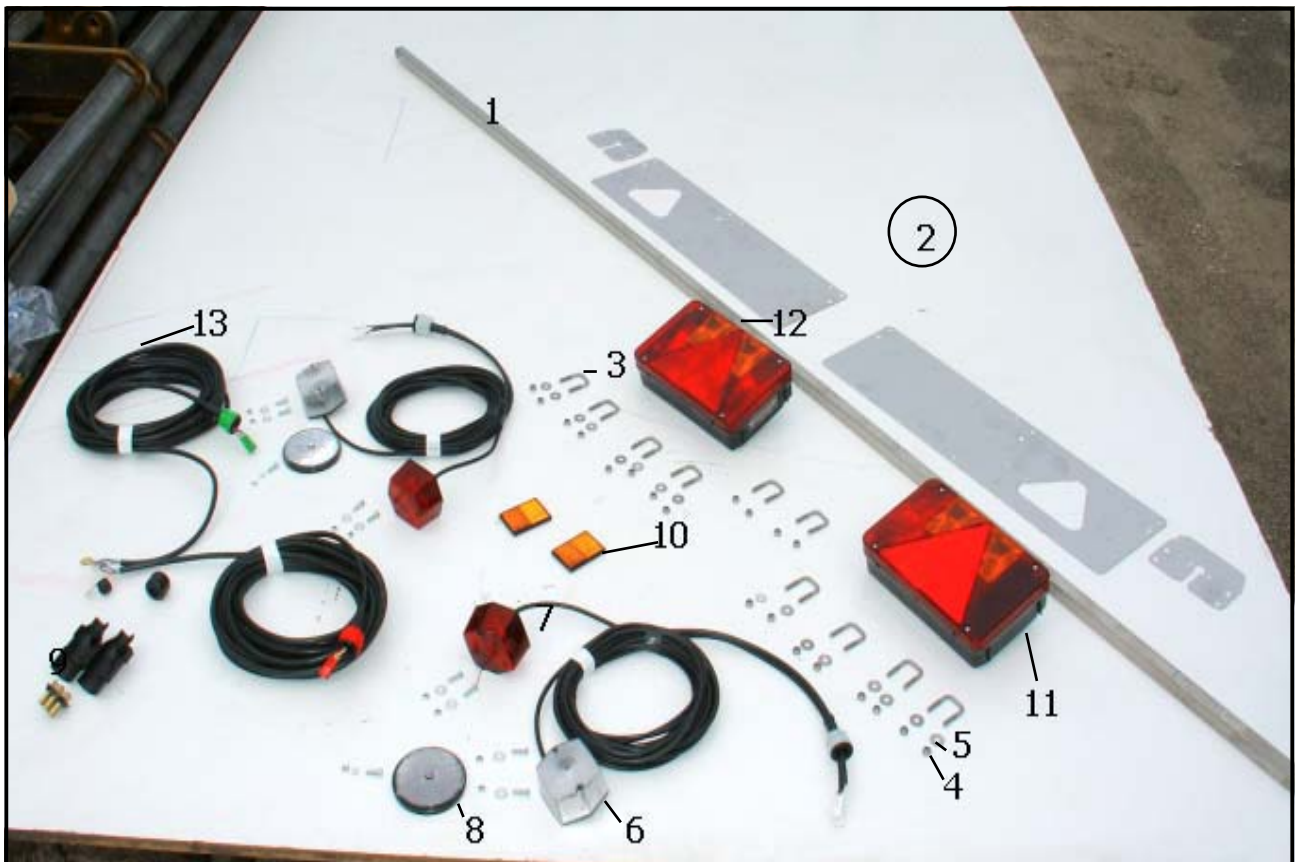

FIG	REF	DESCRIPCIÓN
1	VI-075804	Barra tubo 20x20 inox. 2250 mm.
2	VI-075805	Conjunto soportes inox. Placa luces
3	FE-614031	Abarcón M-6 35x21 inox.
4	934 6 I	Tuerca 934 M-6 inox.
5	9021 6 I	Arandela 9021 M-6 inox.
6	VI-8000060	Piloto luz delantero blanco
6	VI-8000061	Tulipa piloto luz delantero blanco
7	VI-8000063	Piloto luz trasero rojo
7	VI-8000064	Tulipa piloto luz trasero rojo
8	VI-8000176	Catadioptrico delantero blanco
9	VI-8000500	Clavija plástico
10	VI-8000175	Catadioptrico lateral ambar
11	VI-8000120	Piloto c/triángulo izquierdo
11	VI-8000131	Tulipa piloto c/triángulo izquierdo
12	VI-8000121	Piloto integrado derecho
12	VI-8000138	Tulipa piloto integrado derecho
13	VI-8003500	Manguera 2x0,75



MAQUINARIA AGRICOLA SOLA, S.L
Ctra. de Igualada s/n. Apdo. Correos, 11
08280 CALAF (Barcelona) ESPAÑA
TEL. 34 93 868 00 60*
FAX. 34 93 868 00 55
www.solagrupo.com
e-mail: sola@solagrupo.com